

TEAC

A-R650MKII

Integrated Stereo Amplifier

OWNER'S MANUAL**MODE D'EMPLOI****MANUAL DEL USUARIO****BEDIENUNGSANLEITUNG****MANUALE DI ISTRUZIONI****GEBRUIKERSHANDLEIDING****BRUKSANVISNING**

ENGLISH

FRANÇAIS

ESPAÑOL

DEUTSCH

ITALIANO

NEDERLANDS

SVENSKA

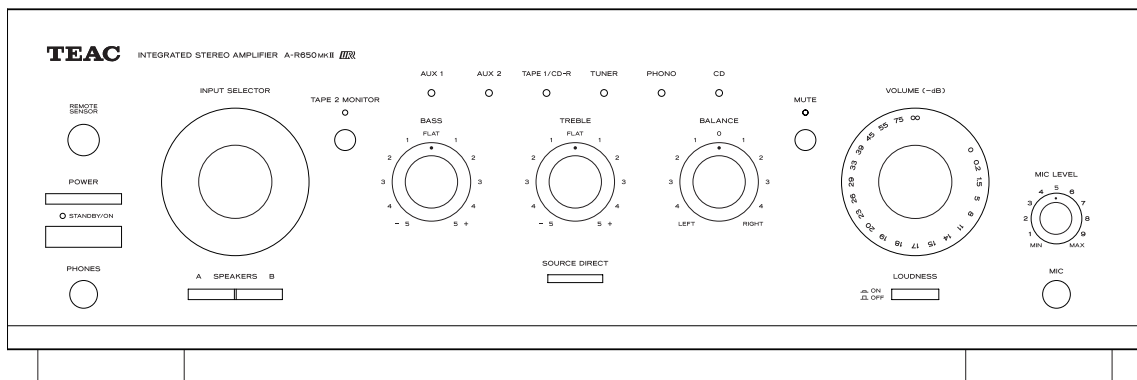

IMPORTANT SAFETY INSTRUCTIONS



CAUTION

RISK OF ELECTRIC SHOCK
DO NOT OPEN



CAUTION: TO REDUCE THE RISK OF ELECTRIC SHOCK, DO NOT REMOVE COVER (OR BACK). NO USER-SERVICEABLE PARTS INSIDE. REFER SERVICING TO QUALIFIED SERVICE PERSONNEL.



The lightning flash with arrowhead in an equilateral triangle is intended to alert the user to the presence of uninsulated "dangerous voltage" within the product's enclosure that could be of sufficient magnitude to constitute a risk of electric shock to persons.



The exclamation point in an equilateral triangle is intended to alert the user to the presence of important operating and maintenance (servicing) instructions in the literature accompanying the appliance.

WARNING: TO PREVENT FIRE OR SHOCK HAZARD, DO NOT EXPOSE THIS APPLIANCE TO RAIN OR MOISTURE.

CAUTION

- DO NOT REMOVE THE EXTERNAL CASES OR CABINETS TO EXPOSE THE ELECTRONICS. NO USER SERVICEABLE PARTS ARE INSIDE.
- IF YOU ARE EXPERIENCING PROBLEMS WITH THIS PRODUCT, CONTACT THE STORE WHERE YOU PURCHASED THE UNIT FOR A SERVICE REFERRAL. DO NOT USE THE PRODUCT UNTIL IT HAS BEEN REPAIRED.
- USE OF CONTROLS OR ADJUSTMENTS OR PERFORMANCE OF PROCEDURES OTHER THAN THOSE SPECIFIED HEREIN MAY RESULT IN HAZARDOUS RADIATION EXPOSURE.

- 1) Read these instructions.
- 2) Keep these instructions.
- 3) Heed all warnings.
- 4) Follow all instructions.
- 5) Do not use this apparatus near water.
- 6) Clean only with dry cloth.
- 7) Do not block any ventilation openings. Install in accordance with the manufacturer's instructions.
- 8) Do not install near any heat sources such as radiators, heat registers, stoves, or other apparatus (including amplifiers) that produce heat.
- 9) Do not defeat the safety purpose of the polarized or grounding-type plug. A polarized plug has two blades with one wider than the other. A grounding type plug has two blades and a third grounding prong. The wide blade or the third prong are provided for your safety. If the provided plug does not fit into your outlet, consult an electrician for replacement of the obsolete outlet.
- 10) Protect the power cord from being walked on or pinched particularly at plugs, convenience receptacles, and the point where they exit from the apparatus.
- 11) Only use attachments/accessories specified by the manufacturer.
- 12) Use only with the cart, stand, tripod, bracket, or table specified by the manufacturer, or sold with the apparatus. When a cart is used, use caution when moving the cart/apparatus combination to avoid injury from tip-over.
- 13) Unplug this apparatus during lightning storms or when unused for long periods of time.
- 14) Refer all servicing to qualified service personnel. Servicing is required when the apparatus has been damaged in any way, such as power-supply cord or plug is damaged, liquid has been spilled or objects have fallen into the apparatus, the apparatus has been exposed to rain or moisture, does not operate normally, or has been dropped.
 - The apparatus draws nominal non-operating power from the AC outlet with its POWER or STANDBY/ON switch not in the ON position.
 - The mains plug is used as the disconnect device, the disconnect device shall remain readily operable.
 - Caution should be taken when using earphones or headphones with the product because excessive sound pressure (volume) from earphones or headphones can cause hearing loss.



CAUTION

- Do not expose this apparatus to drips or splashes.
- Do not place any objects filled with liquids, such as vases, on the apparatus.
- Do not install this apparatus in a confined space such as a book case or similar unit.
- The apparatus should be located close enough to the AC outlet so that you can easily reach the power cord plug at any time.
- If the product uses batteries (including a battery pack or installed batteries), they should not be exposed to sunshine, fire or excessive heat.
- CAUTION for products that use replaceable lithium batteries: there is danger of explosion if a battery is replaced with an incorrect type of battery. Replace only with the same or equivalent type.

WARNING

Products with Class I construction are equipped with a power supply cord that has a grounding plug. The cord of such a product must be plugged into an AC outlet that has a protective grounding connection.

Company names and product names in this document are the trademarks or registered trademarks of their respective owners.

⚠️ Precautions concerning batteries

Misuse of batteries could cause them to rupture or leak leading to fire, injury or the staining of nearby things. Please read and observe the following precautions carefully.

- Be sure to insert the batteries with correct positive (⊕) and negative (⊖) orientations.
- Use batteries of the same type. Never use different types of batteries together.
- If the remote control is not used for a long time (more than a month), remove the batteries to prevent them from leaking.
- If the batteries leak, wipe away the leakage inside the battery compartment and replace the batteries with new ones.
- Do not use batteries of types other than those specified. Do not mix new batteries with old ones or use different types of batteries together.
- Do not heat or disassemble batteries. Never throw batteries into fire or water.
- Do not carry or store batteries with other metallic objects. The batteries could short circuit, leak or explode.
- Never recharge a battery unless it is confirmed to be a rechargeable type.

For European Customers

Disposal of electrical and electronic equipment

- All electrical and electronic equipment should be disposed of separately from the municipal waste stream via collection facilities designated by the government or local authorities.
- By disposing of electrical and electronic equipment correctly, you will help save valuable resources and prevent any potential negative effects on human health and the environment.
- Improper disposal of waste electrical and electronic equipment can have serious effects on the environment and human health because of the presence of hazardous substances in the equipment.
- The Waste Electrical and Electronic Equipment (WEEE) symbol, which shows a wheeled bin that has been crossed out, indicates that electrical and electronic equipment must be collected and disposed of separately from household waste. 
- Return and collection systems are available to end users. For more detailed information about the disposal of old electrical and electronic equipment, please contact your city office, waste disposal service or the shop where you purchased the equipment.

Disposal of batteries and/or accumulators

- Waste batteries and/or accumulators should be disposed of separately from the municipal waste stream via collection facilities designated by the government or local authorities.
- By disposing of waste batteries and/or accumulators correctly, you will help save valuable resources and prevent any potential negative effects on human health and the environment.
- Improper disposal of waste batteries and/or accumulators can have serious effects on the environment and human health because of the presence of hazardous substances in them.
- The WEEE symbol, which shows a wheeled bin that has been crossed out, indicates that batteries and/or accumulators must be collected and disposed of separately from household waste. 
Pb, Hg, Cd
If a battery or accumulator contains more than the specified values of lead (Pb), mercury (Hg), and/or cadmium (Cd) as defined in the Battery Directive (2006/66/EC), then the chemical symbols for those elements will be indicated beneath the WEEE symbol.
- Return and collection systems are available to end users. For more detailed information about the disposal of waste batteries and/or accumulators, please contact your city office, waste disposal service or the shop where you purchased them.

Contents

Thank you for choosing TEAC. Read this manual carefully to get the best performance from this unit.

IMPORTANT SAFETY INSTRUCTIONS.....	2
Included items.....	5
Before using the unit.....	5
Connection.....	6
Identifying the parts.....	8
Remote control unit.....	10
Basic operation.....	10
Automatic power saving function.....	13
Troubleshooting.....	14
Specifications.....	14

DECLARATION OF CONFORMITY

We, TEAC AUDIO EUROPE, Liegnitzer Straße 6, 82194 Gröbenzell, Germany declare in own responsibility, the TEAC product described in this manual is in compliance with the corresponding technical standards.



Included items

Check to be sure the box contains all the included items shown below.

Please contact the store where you purchased this unit if any of these items are missing or have been damaged during transportation.

Power cord × 1

Remote control unit (UR-1314) × 1

Batteries (AAA) × 2

Owner's manual (this document) × 1

- See page 87 for warranty information.

Before using the unit

Read this before operation

- Even when this unit is in standby mode (off), it consumes standby power. To cut standby power consumption, use the POWER button to turn the unit off.
- As the unit may become warm during operation, always leave sufficient space around the unit for ventilation.
- The voltage supplied to the unit should match the voltage as printed on the rear panel. If you are in any doubt regarding this matter, consult an electrician.
- Choose the installation location of your unit carefully. Avoid placing it in direct sunlight or close to a source of heat. Also avoid locations subject to vibrations and excessive dust, heat, cold or moisture.
- Do not place the unit on the amplifier/receiver.
- Do not open the cabinet as this might result in damage to the circuitry or electrical shock. If a foreign object should get into the set, contact your dealer or service agency.
- When removing the power plug from the wall outlet, always pull directly on the plug, never yank the cord.
- Do not attempt to clean the unit with chemical solvents as this might damage the finish. Use a clean, dry or slightly damp cloth.
- Keep this manual in a safe place for future reference.

Maintenance

If the surface of the unit gets dirty, wipe with a soft cloth or use diluted neutral cleaning liquid. Be sure to remove any fluid completely. Do not use thinner or alcohol as they may damage the surface of the unit.

Connection

CAUTION:

- Switch off the power to all equipment before making connections.
- Read the instructions of each component you intend to use with this unit.
- Be sure to insert each plug securely. To prevent hum and noise, avoid bundling the signal interconnection cables together with the AC power cord or speaker cables.

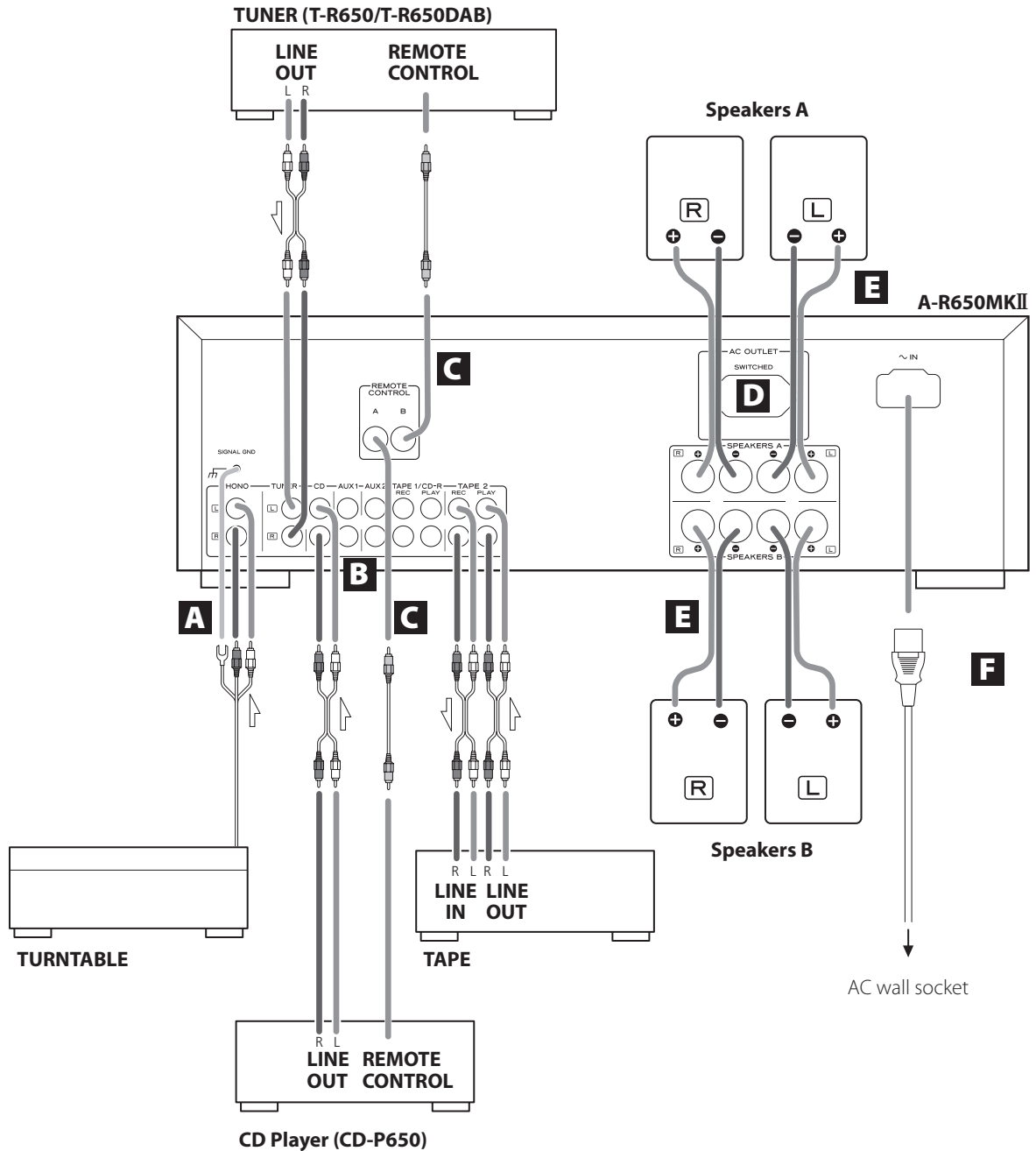

- PHONO → Turntable
- TUNER → Tuner (T-R650/T-R650DAB)
- CD → CD player (CD-P650)
- AUX 1/AUX 2 → Audio component, etc.
- TAPE1/CD-R → Cassette tape deck, CD recorder, etc.
- TAPE2 → Cassette tape deck

A PHONO jacks/SIGNAL GND terminal

Connect the turntable's RCA pin cords to PHONO jacks. Make sure to connect:

- white plug → white jack (L: left channel)
- red plug → red jack (R: right channel)

Connect the turntable's ground cord to SIGNAL GND terminal.

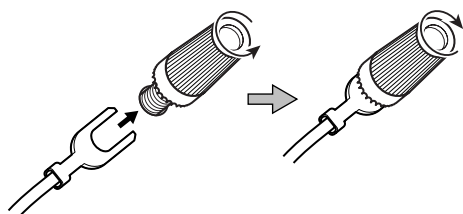

B AUDIO IN/OUT jacks

Analog 2-channel audio signal is input or output from these jacks. Connect the component with commercially-available RCA cables.

Make sure to connect:

- white plug → white jack (L: left channel)
- red plug → red jack (R: right channel)

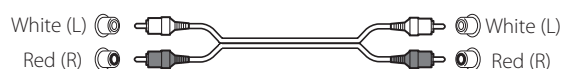

- Be sure to insert each plug securely. To prevent hum and noise, avoid bundling the signal connection cables together with the AC power cord or speaker cables.

C REMOTE CONTROL jacks

If you have TEAC T-R650, TR-650DAB or CD-P650, connect the REMOTE CONTROL jack (A or B) of each component by the remote control cord (provided with the T-R650, T-R650DAB or CD-P650).

D AC OUTLET (SWITCHED)

This outlet is active when the unit is on or in standby.

Caution:

Make sure that the total power consumption of all equipment connected to the outlet does not exceed 500 mA or 100 watts.

E Speaker Connections

Caution:

To avoid damaging the speakers with a sudden high-level signal, be sure to switch the power off before connecting the speakers.

- Check the impedance of your speakers. Connect speakers with an impedance of 4 to 16 ohms when using only one pair of speakers (SPEAKERS A or SPEAKERS B). When using two pairs of speakers simultaneously, the impedance should be 8 to 16 ohms.

- The black speaker terminals are \ominus (negative). Generally, the \oplus side of the speaker cable is marked to make it distinguishable from the \ominus side of the cable. Connect this marked side to the \oplus terminal and the unmarked side to the black \ominus terminal.

Caution:

The metal portions of the two separate wires should not touch or an electrical short can occur. Shorted wires can create a fire hazard or induce a failure in your equipment.

Connecting speakers A, B

1. Remove about 1 cm of sheathing from the ends of the speaker cables and twist the exposed core wires well.
2. Turn the terminal cap counterclockwise to loosen it. The speaker terminal caps cannot be fully removed from the base.
3. Insert the wire into the terminal fully and turn the terminal cap clockwise to securely connect it.

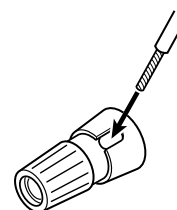

- Make sure none of the wire insulation is under the terminal, only the bare, stripped wire.
- Make sure the wire is fastened firmly by pulling the cable lightly.

Connecting with banana plugs

You can use commercially-available banana plugs to connect speakers. After connecting the banana plugs to the speaker cables, insert the plugs into the terminals.

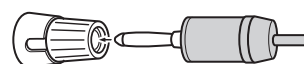

- Keep the terminal cap tightened when in use.
- Carefully read the instructions for the banana plugs that you are using.

Notice about the European model

In accordance with European safety regulations, connecting banana plugs to speaker terminals is not allowed on European models. The holes into which banana plugs could be inserted have been covered with black caps. Connect speakers using bare wires or spade lugs. If a black cap should become separated from its terminal, return it to its original position.

F Power inlet (~ IN)

Insert the included power cord here. After completing all other connections, insert the power plug into a power outlet.

Unplug the cord from the outlet when not using the unit for a long time.

- ⚠ **Use only the included power cord. Use of a different cord could cause fire or electric shock.**

Identifying the parts

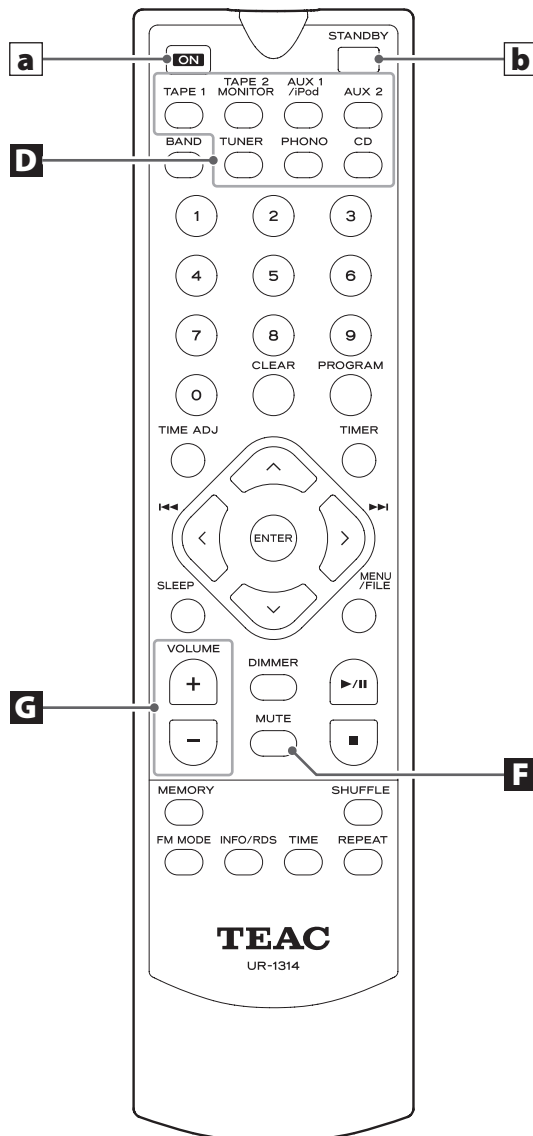
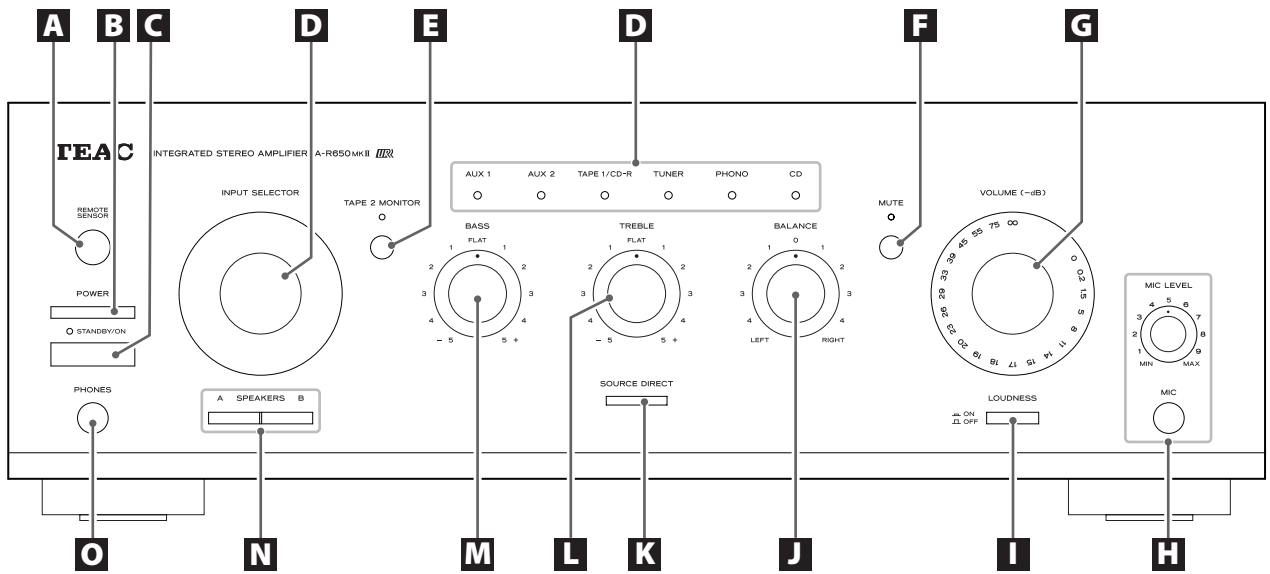

A Remote Sensor

When operating the remote control unit, point it towards the REMOTE SENSOR.

B POWER

Press this switch to put the unit into standby mode or turn it off.

C STANDBY/ON

When the power switch on the main unit is down, use this button to turn the unit on or put it in standby.

The standby indicator lights when the unit is in standby mode. When the unit is turned on, the light goes off.

D INPUT SELECTOR

Use this knob (or buttons on the remote control unit) to select a source.

One of the indicators will light to show the selected source.

E TAPE 2 MONITOR

When a cassette tape deck is connected to the TAPE 2 jacks, use this button to turn on or off the tape monitor function.

The indicator lights when the tape monitor function is on.

F MUTE

Use this button to mute the sound.

This indicator blinks when the sound is muted.

G VOLUME

Turn this knob (or press the VOLUME buttons on the remote control unit) to adjust the volume.

For volume, 0 is the maximum and $-\infty$ is the minimum. Before turning the unit on, turn the VOLUME knob to the minimum value ($-\infty$). Failure to do so could result in sudden loud noise, which could damage speakers, harm hearing or cause other trouble

H MIC Jack and MIC LEVEL knob

With the microphone plugged into this jack, the sound picked up from the microphone will be heard together with the source sound selected by the INPUT SELECTOR.

Turn the MIC LEVEL knob to adjust the input level of the microphone.

I LOUDNESS

When the volume level is low, use this to boost low and high frequencies, which can be more difficult to hear.

J BALANCE

Use this knob to adjust the balance of the speakers.

Normally, set the knob to the center position.

K SOURCE DIRECT

Press this button to turn on or off the source direct function.

When the source direct function is set to on, the button lights and you can listen to the sound without tone effects.

L TREBLE

Use this knob to adjust the level of high frequency information.

- When the source direct function is on, this knob has no effect.

M BASS

Use this knob to adjust the level of low frequency information.

- When the source direct function is on, this knob has no effect.

N SPEAKERS buttons

Use these buttons to turn the speakers on and off.

When the A button is down:

Sound is output from speakers connected to the SPEAKERS A terminals.

When the B button is down:

Sound is output from speakers connected to the SPEAKERS B terminals.

When both the A and B buttons are down:

Sound is output from speakers connected to the terminals of both SPEAKERS A and B.

When neither A or B button is down:

No sound is output from the speakers. Use this setting when listening through headphones.

O PHONES jack

For private listening, insert the headphones plug into this jack, and adjust the volume by turning the VOLUME knob.

- Plugging headphones in here will not disable speaker output. Use the SPEAKERS A and B buttons to turn them off.

Remote Control Unit

When operating the TEAC CD Player (CD-P650) or the tuner (T-R650/T-R650DAB) using the remote control unit UR-1314, select a source first using INPUT SELECTOR buttons (boxed **D**) on the remote control unit.

In this manual, we explain the buttons used with the A-R650MKII.

a ON

When the POWER switch on the main unit is down, use this button to turn the unit on.

b STANDBY

When the POWER switch on the main unit is down, use this button to put the unit into standby mode.

Other buttons are used for operation of TEAC's CD-P650, T-R650 and T-R650DAB.

Note:

- To simplify explanations, instructions in this manual refer to the names of the buttons and controls on the front panel only. Associated controls on the remote control will also operate similarly.

Remote control unit

When operating the remote control unit, point it towards the REMOTE SENSOR on the front panel of the amplifier (or other TEAC component).

- Even if the remote control unit is operated within the effective range, remote control operation may be impossible if there are any obstacles between the unit and the remote control.
- If the remote control unit is operated near other appliances which generate infrared rays, or if other remote control devices using infrared rays are used near the unit, it may operate incorrectly. Conversely, the other appliances may operate incorrectly.

Battery Installation

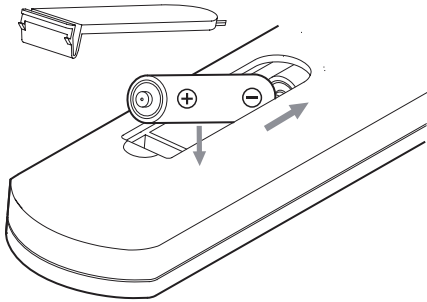

1. Remove the battery compartment cover.
2. Insert two "AAA" dry batteries. Make sure that the batteries are inserted with their positive "⊕" and negative "⊖" poles positioned correctly.
3. Close the cover.

Battery Replacement

If the distance required between the remote control unit and main unit decreases, the batteries are exhausted. In this case replace the batteries with new ones.

For more information about collection of batteries, please contact your local municipality, your waste disposal service or the point of sale where you purchased the items.

Basic operation

- 1 To protect speakers from a sudden high-level signal, turn the VOLUME knob counterclockwise to minimize the volume.**

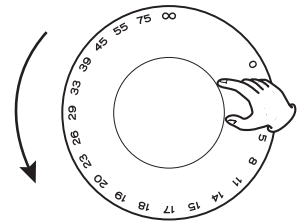
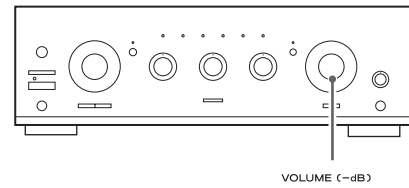

∞ (infinity): minimum volume
0dB: maximum volume

- 2 Press the POWER switch.**

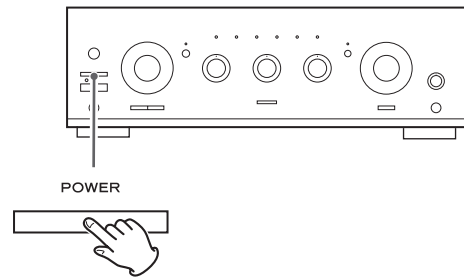

The unit enters standby mode, and the standby indicator lights.

- 3 Press the STANDBY/ON switch to turn the unit on.**

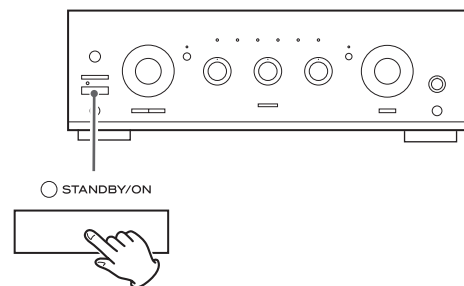

The standby indicator goes off.

- 4** Select a source by turning the **INPUT SELECTOR** (or pressing one of the input buttons on the remote control unit).

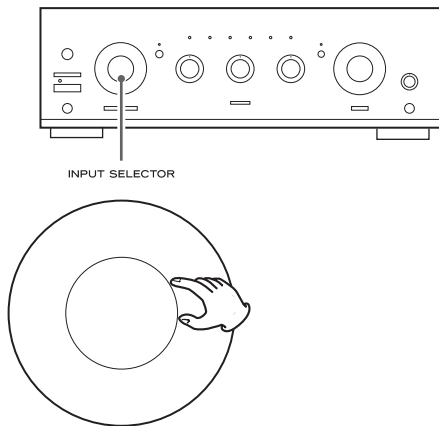

Tape Monitor Function

If you want to select the source connected to the TAPE 2 jacks, press the TAPE 2 MONITOR button to turn the tape monitor function on. The TAPE 2 MONITOR indicator lights. Press the TAPE 2 MONITOR button again to cancel the tape monitor function.

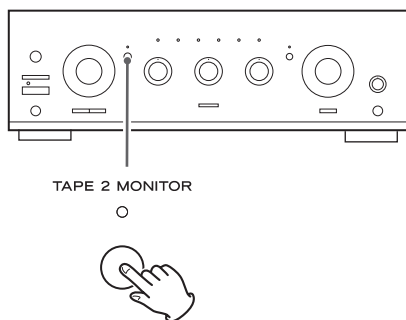

- When the tape monitor function is on, sources other than TAPE 2 cannot be heard. Be sure to turn the function off while listening to other sources.

- 5** Play the source, and gradually turn up the volume to the required level by turning the **VOLUME** knob.

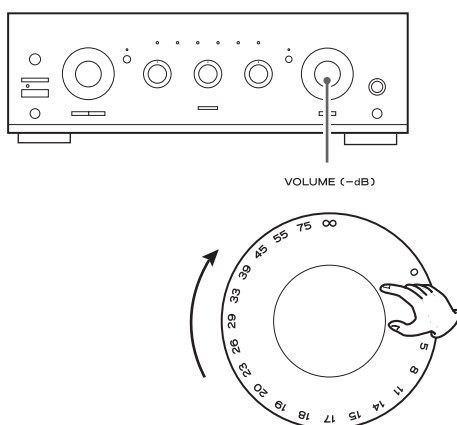

Recording

You can record the sound from the source shown by the lit input indicator using a recording device connected to TAPE 1/CD or TAPE 2.

- Select a source to be recorded by turning the INPUT SELECTOR.**

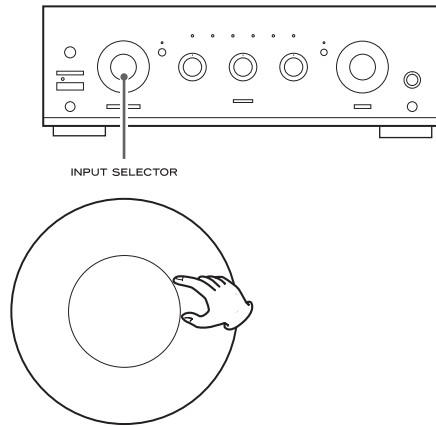

- Start playback on the source device to be recorded.**
- Start recording.**

- The following controls have no effect on the recorded signal: VOLUME, BALANCE, BASS and TREBLE knobs, MUTE and LOUDNESS buttons.
- By turning the TAPE 2 MONITOR button on, you can listen to the sound as it is being recorded by the device connected to TAPE 2.
- This unit cannot dub from TAPE 2 to TAPE 1/CD.

Selecting the speakers

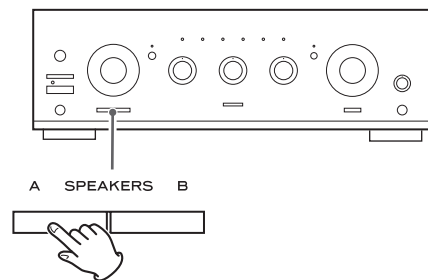

Use the SPEAKERS A and B buttons to turn the speakers on and off.

When the A button is down:

Sound is output from speakers connected to the SPEAKERS A terminals.

When the B button is down:

Sound is output from speakers connected to the SPEAKERS B terminals.

When both the A and B buttons are down:

Sound is output from speakers connected to the terminals of both SPEAKERS A and B.

When neither A or B button is down:

No sound is output from the speakers. Use this setting when listening through headphones.

Listening through headphones

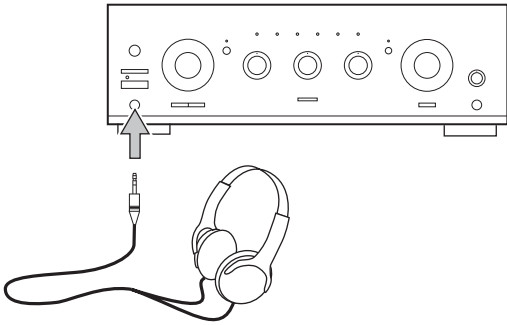

For private listening, first reduce the volume level on the receiver to minimum. Then insert the plug from your headphones into the PHONES jack, and adjust the volume by turning the VOLUME knob.

- Plugging headphones into the PHONES jack does not disable speaker output. Use the SPEAKERS A and B buttons to turn them off.

CAUTION

Always lower the volume level prior to plugging in your headphones. TO AVOID DAMAGING YOUR HEARING - Do not place your headphones on your head until after you have plugged them in.

Muting

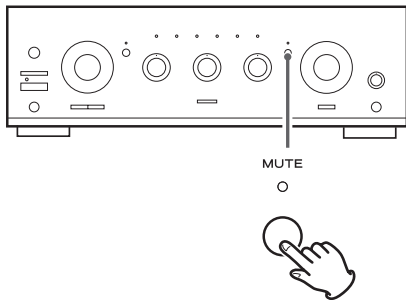

To mute the sound temporarily, press the MUTE button. Press the MUTE button again to restore the sound.

- While muting is engaged, the MUTE indicator blinks.

LOUDNESS button

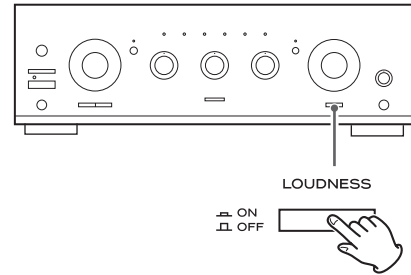

When the volume level is low, use this to boost low and high frequencies, which can be more difficult to hear. Set this button to the OFF position when listening at normal levels.

How to adjust the balance between the left and right speakers

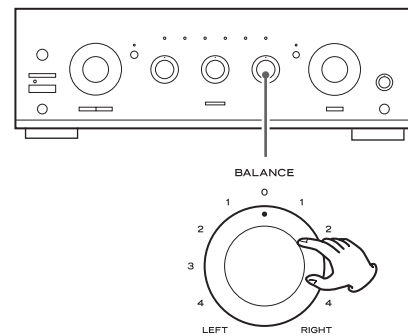

Turn the BALANCE knob to adjust the balance of the speakers. Normally, set the knob to the center position.

Tone Control

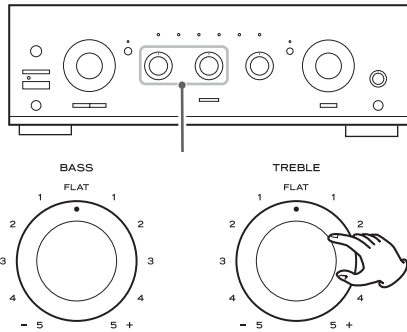

Turn the BASS knob to adjust the level of low frequency information.

Turn the TREBLE knob to adjust the level of high frequency information.

Source Direct

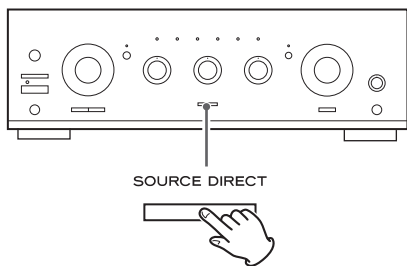

Press this button to turn on or off the source direct function. When the source direct function is set to on, the button lights and you can listen to the sound without tone effects.

Automatic power saving function

This unit has an automatic power saving function. When the unit is shipped new, the automatic power saving function is on, so it will automatically enter standby mode if none of the following controls on the main unit (or any remote control buttons) are used for the set amount of time (default setting: 8 hours).

- INPUT SELECTOR
- TAPE 2 MONITOR button
- MUTE button
- SOURCE DIRECT button

Checking the setting

When the unit is on, press the TAPE 2 MONITOR button for at least 5 seconds. This will cause an indicator to blink according to the setting.

This table shows the relationship between the setting and the blinking indicator.

Indicator	Setting time
AUX1	1 hour
AUX2	2 hours
TAPE1/CD-R	3 hours
TUNER	4 hours
PHONO	6 hours
CD	8 hours
TAPE 2 MONITOR	Automatic power saving off

To end setting confirmation mode, press the TAPE 2 MONITOR button for at least 3 seconds.

CAUTION

No sound will be output from speakers or headphones while this setting is being checked.

Changing the setting

- 1 When the power is off, press the POWER button while pressing and holding the TAPE 2 MONITOR button to turn the unit on.**

The CD indicator will blink.

- The setting is always set to 8 hours when the unit is turned on.

- 2 Press the TAPE 2 MONITOR button to change the setting.**

The setting and corresponding indicator change in the following order each time you press the TAPE 2 MONITOR button.

- 8 hours (CD) → automatic power saving off (TAPE 2 MONITOR)
- 1 hour (AUX 1) → 2 hours (AUX 2) → 3 hours (TAPE 1/CD-R)
- 4 hours (TUNER) → 6 hours (PHONO) →

- 3 Press the STANDBY/ON button to complete the setting.**

CAUTION

If the POWER switch is turned off or the power supply to the unit is otherwise interrupted, the setting will be restored to its default value of eight hours.

Troubleshooting

If you experience problems with this unit, please take the time to look through this chart and see if you can solve the problem yourself before you call your dealer.

No power

- ➔ Check the connection to the AC power source. Check and make sure the AC source is not a switched outlet and if it is, the switch is turned on. Make sure there is power to the AC outlet by plugging another item such as a lamp or fan.

No sound from speakers.

- ➔ Adjust the volume.
- ➔ Set the BALANCE control to "0".
- ➔ Check the connection to the speakers.
- ➔ If your speakers are connected to the SPEAKERS A (or B) terminals, make sure the SPEAKERS A (or B) button on the front panel is down.
- ➔ If the tape monitor function is ON, press the TAPE 2 MONITOR button to turn it off.

The volume of SPEAKERS A is different from that of B.

- ➔ The volume and sound quality may differ depending on the speaker's size, etc. If you want to use SPEAKERS A and B simultaneously with the same volume, connect exactly the same type of speakers to the SPEAKERS A and B terminals.

The sound is noisy or humming.

- ➔ The unit is too close to a TV set or similar appliances. Relocate the units so they no longer interfere with each other, or turn them off.
- ➔ Connect the turntable's ground cord to the SIGNAL GND terminal.

Sound cuts off during listening to the music or no sound even though power is ON.

- ➔ Speaker impedance is less than prescribed for this unit.
- ➔ Turn the power off and reduce the volume.

Low bass response.

- ➔ Speaker polarity (\oplus/\ominus) is reversed. Check all speakers for correct polarity.

Remote control doesn't work.

- ➔ Press the POWER switch on the main unit to turn it on.
- ➔ If the batteries are dead, change the batteries.
- ➔ Use remote control unit within the range (5 m) and point at the front panel.
- ➔ Clear obstacles between the remote control unit and the main unit.
- ➔ If a strong light is near the unit, turn it off.

If normal operation is not restored, unplug the power cord from the outlet and plug it again.

Specifications

Amplifier Section

Continuous Power Output	120 W + 120 W RMS (1 kHz, 4 Ω , 0.5%) 90 W + 90 W (1 kHz, 8 Ω , 0.5%)
Total Harmonic Distortion	.002% (1 kHz, 8 Ω , 45 W)
Output connections	Speakers A or B: 4–16 Ω load Speakers A and B: 8–16 Ω load
Input Sensitivity/Impedance	PHONO: 2.8 mV/47 k Ω LINE*: 180 mV/47 k Ω MIC: 1.4 mV/22 k Ω
Signal-to-Noise Ratio (IHF-A)	PHONO: 65 dB LINE*: 90 dB
Output Level/Impedance	TAPE: 150 mV/3.3 k Ω
Frequency Response	PHONO: 20 to 20,000 Hz, ± 1 dB (RIAA) LINE*: 5 to 80,000 Hz, (SOURCE DIRECT, 1 W)
Tone Control	BASS: ± 10 dB at 100 Hz TREBLE: ± 10 dB at 10 kHz
Mute	-20 dB

General

Power Requirements	AC 230 V, 50 Hz
Power Consumption	300 W Standby 0.5 W
Dimensions (W \times H \times D)	435 \times 142 \times 355 mm (17 1/4" \times 5 5/8" \times 14")
Weight (net)	9.2 kg (20 3/8 lb)
Operating temperature	+5°C to +35°C

Included accessories

Power cord	$\times 1$
Remote control unit (UR-1314)	$\times 1$
Batteries (AAA)	$\times 2$
Owner's manual (this document)	$\times 1$

* LINE means TUNER, CD, AUX1, AUX2, TAPE1/CD-R, TAPE2.

- Design and specifications are subject to change without notice.
- Weight and dimensions are approximate.
- Illustrations may differ slightly from production models.

INSTRUCTIONS DE SÉCURITÉ IMPORTANTES

- N'exposez pas cet appareil aux gouttes ni aux éclaboussures.
- Ne placez pas d'objet rempli de liquide sur l'appareil, comme par exemple un vase.
- N'installez pas cet appareil dans un espace confiné comme une bibliothèque ou un meuble similaire.
- L'appareil tire un courant nominal de veille de la prise secteur quand son interrupteur POWER ou STANDBY/ON n'est pas en position ON.
- L'appareil doit être placé suffisamment près de la prise de courant pour que vous puissiez à tout moment atteindre facilement la fiche du cordon d'alimentation.
- La fiche secteur est utilisée comme dispositif de déconnexion et doit donc toujours rester disponible.
- Les produits ayant une construction de Classe **I** sont équipés d'un cordon d'alimentation avec une fiche de terre. Le cordon de ces produits doit être branché à une prise de terre.
- Si le produit utilise des batteries (y compris un pack d'accus ou des piles), elles ne doivent pas être exposées au soleil, au feu ou à une chaleur excessive.
- **PRÉCAUTION** pour les produits utilisant des batteries au lithium remplaçables : il existe un danger d'explosion en cas de remplacement par un type de batterie incorrect. Remplacez-les uniquement par un type identique ou équivalent.
- Des précautions doivent être prises pour l'emploi d'écouteurs ou d'un casque avec le produit car une pression acoustique (volume) excessive dans les écouteurs ou dans le casque peut provoquer une perte d'audition.

Précautions concernant les piles

Un mauvais emploi des piles peut entraîner leur rupture ou leur fuite, avec pour conséquence un incendie, des blessures ou la salissure des objets proches. Veuillez lire et suivre attentivement les précautions suivantes.

- Veillez à insérer les piles avec leurs pôles positif (\oplus) et négatif (\ominus) correctement orientés.
- Utilisez des piles du même type. N'utilisez jamais des types de pile différents ensemble.
- Si la télécommande doit rester inutilisée durant une période prolongée (plus d'un mois), retirez ses piles pour éviter qu'elles ne coulent.
- Si les piles coulent, essuyez le liquide dans le compartiment des piles et remplacez les piles par des neuves.
- N'utilisez pas de piles d'un type autre que ceux spécifiés. Ne mélangez pas des piles neuves avec des anciennes et n'utilisez pas ensemble des types de pile différents.
- Ne chauffez pas et ne démontez pas les piles. Ne jetez jamais les piles dans un feu ou dans de l'eau.
- Ne conservez et ne transportez pas les piles avec d'autres objets métalliques. Les piles pourraient entrer en court-circuit, couler ou exploser.
- Ne rechargez jamais une batterie sans avoir vérifié qu'elle peut l'être.

Pour les consommateurs européens

Mise au rebut des équipements électriques et électroniques

- (a) Tout équipement électrique et électronique doit être traité séparément de la collecte municipale d'ordures ménagères dans des points de collecte désignés par le gouvernement ou les autorités locales.
- (b) En vous débarrassant correctement des équipements électriques et électroniques, vous contribuerez à la sauvegarde de précieuses ressources et à la prévention de potentiels effets négatifs sur la santé humaine et l'environnement.
- (c) Le traitement incorrect des déchets d'équipements électriques et électroniques peut avoir des effets graves sur l'environnement et la santé humaine en raison de la présence de substances dangereuses dans les équipements.
- (d) Le symbole de déchets d'équipements électriques et électroniques (DEEE), qui représente une poubelle sur roues barrée d'une croix, indique que l'équipement électrique et électronique doit être collecté et traité séparément des déchets ménagers. 
- (e) Des systèmes de retour et de collecte sont disponibles pour l'utilisateur final. Pour des informations plus détaillées sur la mise au rebut des vieux équipements électriques et électroniques, veuillez contacter votre mairie, le service d'ordures ménagères ou le magasin dans lequel vous avez acquis l'équipement.

Mise au rebut des piles et/ou accumulateurs

- (a) Les piles et/ou accumulateurs hors d'usage doivent être traités séparément de la collecte municipale d'ordures ménagères dans des points de collecte désignés par le gouvernement ou les autorités locales.
- (b) En vous débarrassant correctement des piles et/ou accumulateurs hors d'usage, vous contribuerez à la sauvegarde de précieuses ressources et à la prévention de potentiels effets négatifs sur la santé humaine et l'environnement.
- (c) Le traitement incorrect des piles et/ou accumulateurs hors d'usage peut avoir des effets graves sur l'environnement et la santé humaine car ils contiennent des substances dangereuses.
- (d) Le symbole de déchets d'équipements électriques et électroniques (DEEE), qui représente une poubelle sur roues barrée d'une croix, indique que les piles et/ou accumulateurs doivent être collectés et traités séparément des déchets ménagers. 
Pb, Hg, Cd
- Si une pile ou un accumulateur contient plus que les valeurs spécifiées de plomb (Pb), mercure (Hg) et/ou cadmium (Cd) telles que définies dans la directive sur les piles et accumulateurs (2006/66/CE), alors les symboles chimiques de ces éléments seront indiqués sous le symbole DEEE.
- (e) Des systèmes de retour et de collecte sont disponibles pour l'utilisateur final. Pour des informations plus détaillées sur la mise au rebut des piles et/ou accumulateurs, veuillez contacter votre mairie, le service d'ordures ménagères ou le magasin dans lequel vous les avez achetés.

Merci d'avoir choisi TEAC. Lisez ce manuel avec attention pour obtenir les meilleures performances possibles de cet appareil.

INSTRUCTIONS DE SÉCURITÉ IMPORTANTES	15
Contenu de l'emballage	17
Avant utilisation	17
Connexions	18
Identification des parties.....	20
Boîtier de télécommande.....	22
Fonctionnement de base.....	22
Fonction d'économie automatique d'énergie.....	25
Dépannage.....	26
Caractéristiques techniques.....	26

DÉCLARATION DE CONFORMITÉ

Nous, TEAC AUDIO EUROPE, Liegnitzer Straße 6, 82194 Gröbenzell, Allemagne, déclarons sous notre propre responsabilité que le produit TEAC décrit dans ce mode d'emploi est conforme aux normes techniques lui correspondant.



Contenu de l'emballage

Vérifiez que vous disposez bien de tous les accessoires indiqués ci-dessous.

Veillez contacter le magasin dans lequel vous avez acheté cette unité si l'un de ces accessoires manque ou a été endommagé durant le transport.

Cordon d'alimentation × 1

Télécommande (UR-1314) × 1

Piles (AAA) × 2

Mode d'emploi (ce document) × 1

- Voir page 87 pour des informations sur la garantie.

Avant utilisation

Lisez les consignes suivantes avant toute utilisation

- Même quand cet appareil est en mode de veille, elle consomme du courant. Pour ne pas consommer de courant de veille, éteignez l'appareil avec l'interrupteur POWER.
- Il est possible que l'appareil devienne chaud durant l'utilisation, laissez donc toujours un espace suffisant autour de lui pour la ventilation.
- La tension d'alimentation doit correspondre à la tension imprimée sur le panneau arrière. Si vous avez des doutes concernant l'alimentation de l'appareil, consultez un électricien.
- Choisissez soigneusement l'emplacement de l'appareil. Évitez de l'exposer directement aux rayons solaires ou à une source de chaleur. Évitez aussi les endroits sujets aux vibrations, à une poussière excessive, à la chaleur, au froid et à l'humidité.
- N'installez pas l'appareil au dessus d'un amplificateur/récepteur.
- N'ouvrez pas le boîtier car cela peut endommager le circuit ou causer un choc électrique. Si un objet pénètre dans l'appareil, consultez votre revendeur ou le SAV TEAC.
- Quand vous débranchez le cordon d'alimentation de la prise secteur, tirez toujours sur la prise, jamais sur le cordon.
- N'essayez pas de nettoyer l'appareil avec des solvants chimiques, cela peut endommager la finition. Utilisez un chiffon propre, sec ou légèrement humidifié.
- Conservez-le dans un endroit sûr pour référence ultérieure.

Entretien

Si la surface de l'appareil est sale, nettoyez-la avec un chiffon doux ou utilisez une solution de nettoyage neutre diluée. Veillez à ce qu'il ne reste pas de produit sur l'appareil. N'utilisez jamais de diluant ou d'alcool, ceux-ci risquant d'endommager la surface de l'appareil.

Connexions

PRÉCAUTION:

- Coupez l'alimentation de tous les appareils avant d'effectuer les raccordements.
- Lisez les instructions qui accompagnent chaque appareil que vous avez l'intention d'utiliser en association avec cet appareil.
- Veillez à ce que chaque fiche soit soigneusement insérée. Pour éviter les ronflements et les bruits parasites, évitez d'attacher les câbles de modulation de signal avec le cordon d'alimentation secteur ou les câbles de liaison aux enceintes.

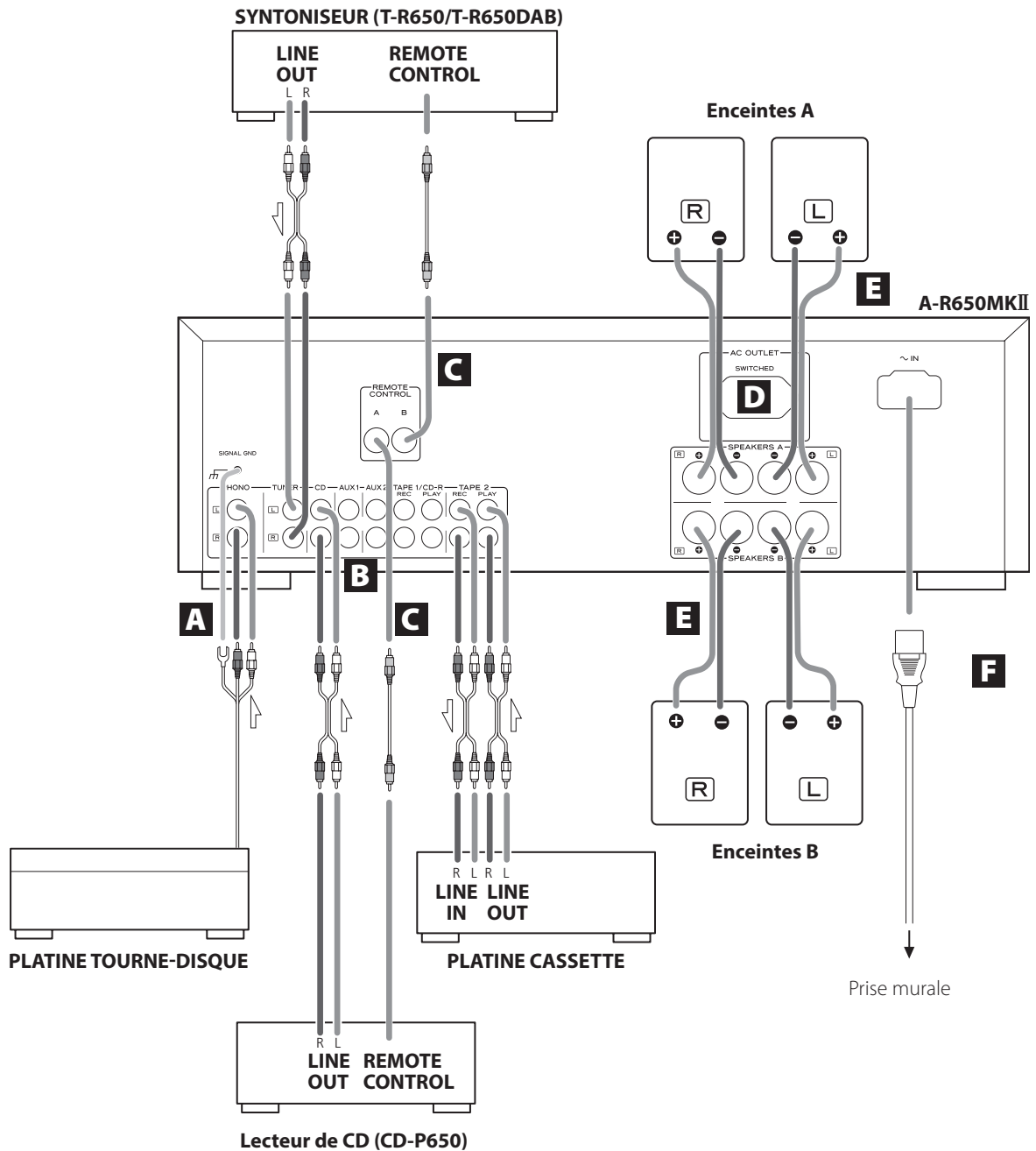

- PHONO → Platine tourne-disque
- TUNER → Syntoniseur (T-R650/T-R650DAB)
- CD → Lecteur de CD (CD-P650)
- AUX 1/AUX 2 → Appareil audio, etc.
- TAPE1/CD-R → Platine cassette, enregistreur de CD, etc.
- TAPE2 → Platine cassette

A Prises PHONO/Borne SIGNAL GND (masse du signal)

Branchez les cordons RCA de la platine tourne-disque aux prises PHONO. Veillez à brancher :

la fiche blanche → la prise blanche (L : canal gauche)

la fiche rouge → la prise rouge (R : canal droit)

Branchez le fil de masse de la platine à la borne SIGNAL GND (masse du signal).

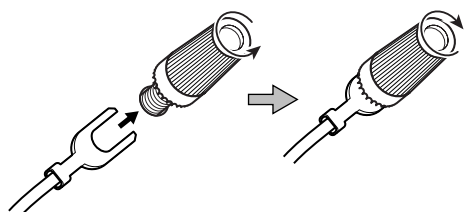

B Prises AUDIO IN/OUT

Un signal audio analogique 2 canaux d'entrée ou de sortie est disponible sur ces prises. Raccordez l'appareil avec des câbles RCA du commerce.

Veillez à brancher :

la fiche blanche → la prise blanche (L : canal gauche)

la fiche rouge → la prise rouge (R : canal droit)

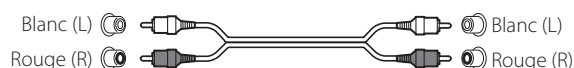

- Veillez à ce que chaque fiche soit soigneusement insérée. Pour éviter les ronflements et les bruits parasites, évitez d'attacher les câbles d'interconnexion parcourus par les signaux avec le cordon d'alimentation secteur ou les câbles de liaison aux enceintes.

C Prises REMOTE CONTROL

Si vous possédez le T-R650, T-R650DAB ou CD-P650 de TEAC, connectez la prise REMOTE CONTROL (A ou B) de chaque appareil avec le cordon de télécommande (fourni avec le T-R650, T-R650DAB ou CD-P650).

D AC OUTLET (SWITCHED)

Cette sortie de renvoi d'alimentation n'est active que lorsque l'appareil est allumé ou en veille.

Attention :

La consommation électrique totale de tous les appareils raccordés à cette prise ne doit pas dépasser 100 W ou 500 mA.

E Raccordement des enceintes

Attention :

Pour éviter d'endommager les enceintes avec un signal brusque de niveau trop élevé, veillez à mettre l'appareil hors tension avant de raccorder les enceintes.

- Vérifiez l'impédance de vos enceintes. Branchez des enceintes d'impédance 4 à 16 ohms si vous n'employez qu'une paire d'enceintes (SPEAKERS A ou B). Si vous employez simultanément deux paires d'enceintes, leur impédance doit être de 8 à 16 ohms.
- Les borniers noirs des enceintes correspondent au \ominus (négatif). Généralement, le côté \oplus des câbles d'enceinte est marqué pour le distinguer du \ominus . Raccordez le côté ainsi marqué au bornier \oplus et le côté dépourvu de marque au bornier \ominus .

Attention :

Les parties métalliques de deux fils séparés ne doivent jamais se toucher pour éviter tout risque de court-circuit. Les fils en court-circuit peuvent provoquer un incendie ou détériorer sérieusement votre appareil.

Branchement des enceintes A, B

1. Dénudez environ 1 cm aux extrémités des câbles d'enceinte et épissez bien les conducteurs.
2. Tournez le capuchon du bornier dans le sens contraire des aiguilles d'une montre pour le desserrer. Le capuchon ne peut pas être séparé du bornier.
3. Introduisez le fil conducteur dans le bornier puis tournez le capuchon dans le sens des aiguilles d'une montre pour assurer son maintien.

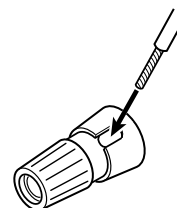

- Assurez-vous que le fil est bien fixé en place en tirant légèrement sur le cordon.
- Assurez-vous que seul la partie dénudée du fil est insérée dans le bornier et qu'aucun isolant n'empêche un bon contact entre le fil et le bornier.

Connexion par fiches bananes

Vous pouvez vous servir de fiches bananes du commerce pour brancher les enceintes. Après avoir connecté les fiches bananes aux câbles d'enceinte, insérez les fiches dans les borniers.

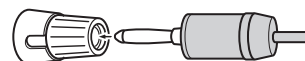

- Gardez le bornier vissé durant l'utilisation.
- Lisez attentivement les instructions des fiches bananes que vous employez.

Avertissement pour le modèle européen

Conformément aux réglementations de sécurité européennes, il n'est pas possible de brancher des fiches bananes dans les borniers d'enceinte des modèles européens. Les orifices dans lesquels s'insèrent les fiches bananes ont été occultés par des capuchons noirs. Branchez les enceintes au moyen de fils dénudés ou de cosses à fourche. Si un capuchon noir sort d'un bornier, remettez-le en place.

F Entrée d'alimentation (~ IN)

Branchez ici le cordon d'alimentation fourni. Après avoir terminé tous les autres branchements, insérez la fiche du cordon d'alimentation dans une prise secteur.

Débranchez le cordon de la prise secteur en cas de non-utilisation prolongée de l'unité.

- ⚠ **N'utilisez que le cordon d'alimentation fourni. L'emploi d'un autre cordon peut entraîner un incendie ou un choc électrique.**

Identification des parties

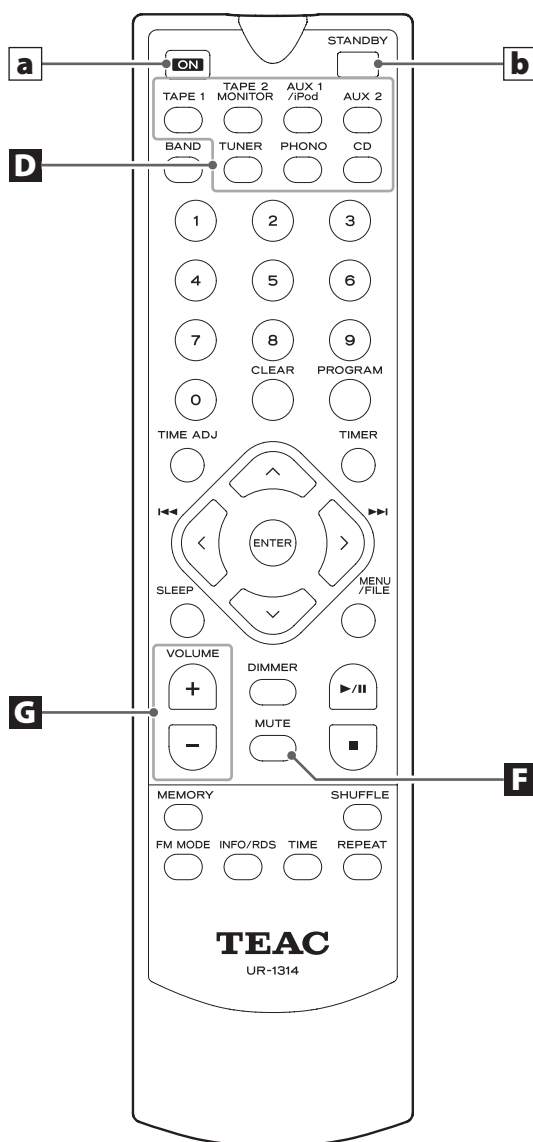
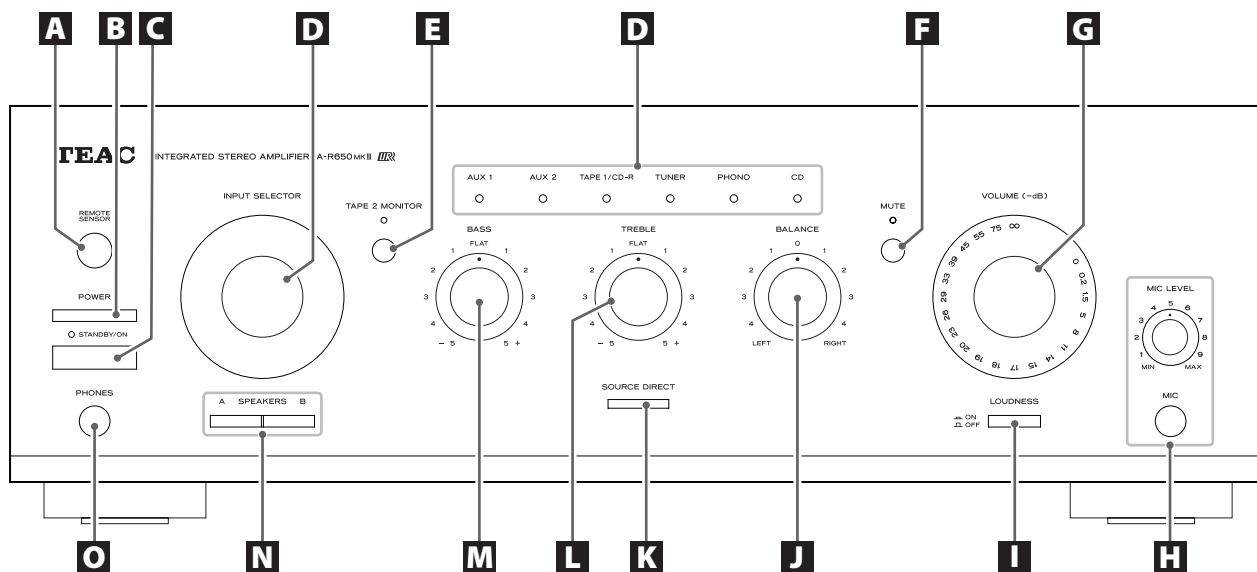

A Capteur de télécommande

Lorsque vous utilisez la télécommande, dirigez-la vers ce capteur.

B POWER

Appuyez sur cette touche pour mettre l'appareil en veille ou hors tension.

C STANDBY/ON

Lorsque l'interrupteur POWER de l'unité centrale est enclenché, cette touche permet de mettre l'appareil sous tension ou en veille.

Le voyant de veille s'allume lorsque l'appareil est en veille.

Lorsque l'appareil est hors tension, ce voyant est éteint.

D INPUT SELECTOR

Tournez ce bouton (ou appuyez sur les touches de la télécommande) pour sélectionner une source.

Un des voyants s'allume pour indiquer la source sélectionnée.

E TAPE 2 MONITOR

Quand une platine cassette est connectée aux prises TAPE 2, cette touche sert à activer ou désactiver la fonction d'écoute de contrôle de la bande.

Le voyant s'allume quand la fonction d'écoute de contrôle est activée.

F MUTE

Appuyez sur cette touche pour couper le son.

Le voyant MUTE clignote pendant la coupure du son.

G VOLUME

Tournez ce bouton (ou appuyez sur les touches VOLUME du boîtier de télécommande) pour régler le volume.

Pour le volume, 0 est le maximum et $-\infty$ le minimum. Avant d'allumer l'appareil, ramenez le bouton VOLUME au minimum ($-\infty$). Sinon, un bruit fort et soudain peut être produit, risquant d'endommager les enceintes, d'altérer l'audition ou de causer d'autres problèmes.

H Prise de microphone (MIC) et commande de niveau micro (MIC LEVEL)

Avec le microphone branché à cette prise, le son capté par le microphone sera entendu avec le son de la source sélectionnée par le sélecteur INPUT SELECTOR.

Tournez le bouton MIC LEVEL pour régler le niveau d'entrée du microphone.

I LOUDNESS

Quand le niveau de volume est bas, sert à renforcer les fréquences hautes et basses, qui peuvent être difficiles à entendre.

J BALANCE

Utilisez ce bouton pour régler la balance des enceintes acoustiques.

Normalement, laissez le bouton en position centrale.

K SOURCE DIRECT

Appuyez sur cette touche pour activer ou désactiver la fonction de source directe.

Quand celle-ci est activée, le bouton s'allume et vous pouvez écouter le son sans correction de tonalité.

L TREBLE

Utilisez ce bouton pour ajuster le niveau des aigus.

- Quand la fonction de source directe est activée, ce bouton n'a pas d'effet.

M BASS

Utilisez ce bouton pour ajuster le niveau des graves.

- Quand la fonction de source directe est activée, ce bouton n'a pas d'effet.

N SPEAKERS

Utilisez ces touches pour mettre en ou hors service les enceintes (A ou B).

Quand la touche SPEAKERS A est enclenchée :

Le son sort par les enceintes branchées aux borniers SPEAKERS A.

Quand la touche SPEAKERS B est enclenchée :

Le son sort par les enceintes branchées aux borniers SPEAKERS B.

Quand les deux touches SPEAKERS A et B sont enclenchées :

Le son sort à la fois par les enceintes branchées aux borniers SPEAKERS A et B.

Quand aucune des deux touches SPEAKERS A et B n'est enclenchée :

Aucun son ne sort par les enceintes. Utilisez ce réglage si vous écoutez au casque.

O Prise PHONES

Pour l'écoute privée, introduisez la fiche du casque dans cette prise puis réglez le niveau au moyen du bouton VOLUME.

- Brancher ici un casque ne coupe pas la sortie par les enceintes. Utilisez les touches SPEAKERS A et B pour les couper.

Télécommande

Quand vous pilotez le lecteur de CD (CD-P650) ou le tuner (T-R650/T-R650DAB) TEAC avec la télécommande UR-1314, sélectionnez d'abord une source avec les touches de sélection d'entrée (cadre **D**) de la télécommande.

Dans ce mode d'emploi, nous expliquons les touches qui peuvent être utilisées avec le A-R650MKII.

a ON

Lorsque l'interrupteur d'alimentation de l'appareil principal est enclenché, utilisez cette touche pour mettre l'appareil en marche.

b STANDBY

Lorsque l'interrupteur d'alimentation de l'appareil principal est enclenché, utilisez cette touche pour mettre l'appareil en veille.

Les autres touches servent à faire fonctionner les CD-P650, T-R650 et T-R650DAB de TEAC.

Remarque :

- Pour simplifier les explications, les instructions utilisent les noms des touches et commandes sur le panneau avant, sans mentionner l'utilisation de la télécommande.

Boîtier de télécommande

Si vous utilisez la télécommande, pointez-la vers le capteur situé en face avant de l'amplificateur (ou autre élément TEAC).

- Même si le boîtier de télécommande est utilisé à distance de fonctionnement, la commande à distance peut être impossible s'il y a des obstacles entre le l'appareil et la télécommande.
- Si le boîtier de télécommande est utilisé près d'autres appareils générant des rayons infrarouges, ou si d'autres télécommandes utilisant des rayons infrarouges sont utilisées près de l'appareil, celui-ci peut ne pas bien fonctionner. Dans la situation inverse, les autres appareils peuvent ne pas bien fonctionner.

Mise en place des piles

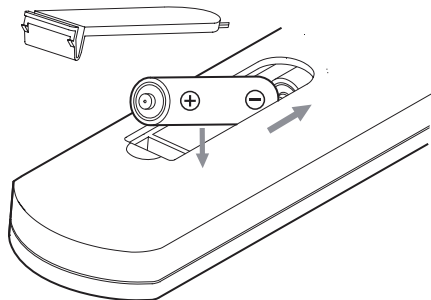

1. Retirer le couvercle du compartiment des piles.
2. Introduire deux piles « AAA ». S'assurer que les piles sont correctement mises en respectant les polarités plus ⊕ et moins ⊖.
3. Replacer le couvercle.

Remplacement des piles

Si vous remarquez qu'un fonctionnement correct nécessite de réduire la distance entre le boîtier de télécommande et l'appareil, c'est que les piles sont usées. Dans ce cas, remplacez les piles usagées par des neuves.

Pour plus d'informations sur la collecte des piles usagées, veuillez contacter votre mairie, votre service d'ordures ménagères ou le point de vente dans lequel vous avez acheté les articles.

Fonctionnement de base

- 1 Afin de protéger les enceintes acoustiques d'un signal soudain très fort, tournez le bouton VOLUME en sens inverse des aiguilles d'une montre pour réduire le volume.**

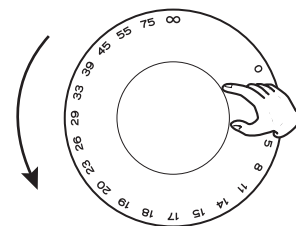
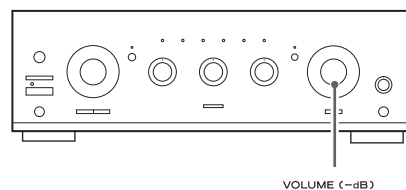

-∞ (Infini): volume minimum
0dB: volume maximum

- 2 Appuyez sur l'interrupteur POWER**

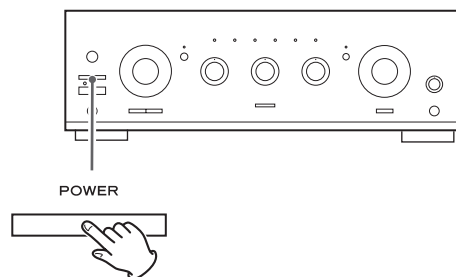

L'appareil passe en veille et le voyant STANDBY s'allume.

- 3 Appuyez sur la touche STANDBY/ON pour allumer l'appareil.**

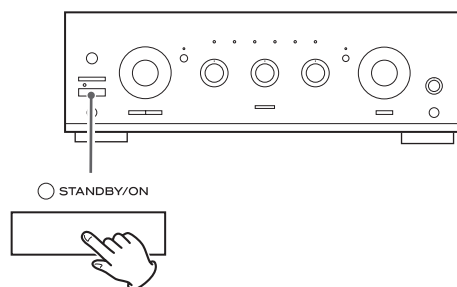

Le voyant STANDBY s'éteint.

- 4 Sélectionnez une source en tournant le sélecteur d'entrée (INPUT SELECTOR) (ou en appuyant sur l'une des touches de sélection d'entrée de la télécommande).**

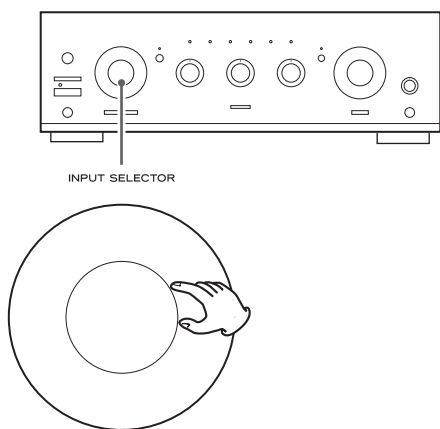

Fonction Tape Monitor

Si vous souhaitez sélectionner la source raccordée aux prises TAPE 2, appuyez sur la touche TAPE 2 MONITOR pour activer la fonction d'écoute de contrôle. Le voyant TAPE 2 MONITOR s'allume. Pour désactiver la fonction d'écoute de contrôle Tape Monitor, appuyez de nouveau sur la touche TAPE 2 MONITOR.

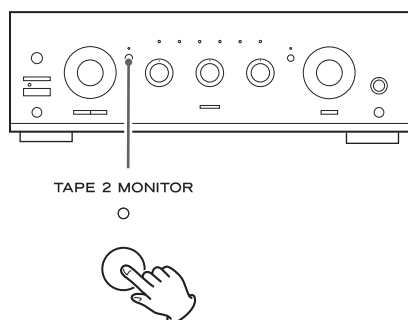

- Lorsque la fonction Tape Monitor est active, il n'est pas possible d'écouter une autre source que celle-ci. Veillez à désactiver cette fonction pour écouter d'autres sources.

- 5 Faites jouer la source et montez progressivement le volume jusqu'au niveau désiré à l'aide du bouton VOLUME.**

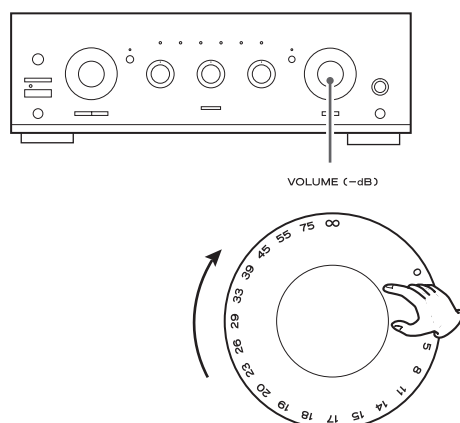

Enregistrement

Vous pouvez enregistrer le son de la source indiquée par le voyant d'entrée allumé au moyen d'un appareil d'enregistrement connecté à TAPE 1/CD ou TAPE 2.

- 1. Sélectionnez la source à enregistrer en tournant le sélecteur d'entrée (INPUT SELECTOR).**

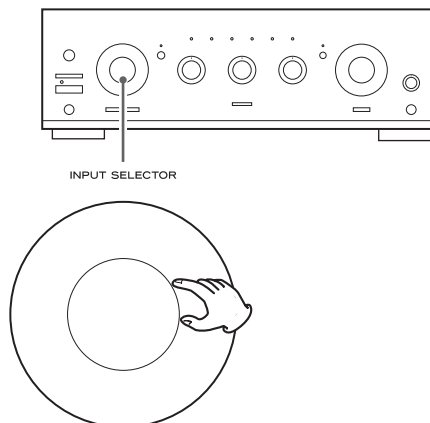

- 2. Lancez la lecture sur l'appareil source à enregistrer.**
3. Lancez l'enregistrement.

- Les commandes suivantes n'ont pas d'effet sur le signal enregistré : boutons VOLUME, BALANCE, BASS et TREBLE, touches MUTE et LOUDNESS.
- En activant la touche TAPE 2 MONITOR, vous pouvez écouter le son tel qu'il est enregistré par l'appareil connecté en TAPE 2.
- Cette unité ne peut pas faire une copie de TAPE 2 vers TAPE 1/CD.

Sélection des enceintes

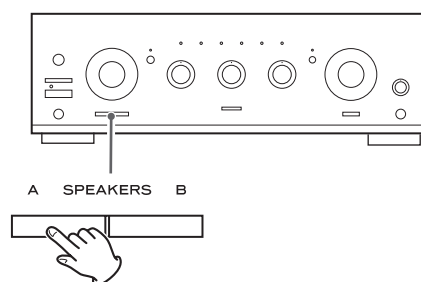

Utilisez les touches SPEAKERS A et B pour mettre en ou hors service les enceintes (A ou B).

Quand la touche SPEAKERS A est enclenchée :

Le son sort par les enceintes branchées aux borniers SPEAKERS A.

Quand la touche SPEAKERS B est enclenchée :

Le son sort par les enceintes branchées aux borniers SPEAKERS B.

Quand les deux touches SPEAKERS A et B sont enclenchées :

Le son sort à la fois par les enceintes branchées aux borniers SPEAKERS A et B.

Quand aucune des deux touches SPEAKERS A et B n'est enclenchée :

Aucun son ne sort par les enceintes. Utilisez ce réglage si vous écoutez au casque.

Écoute avec un casque

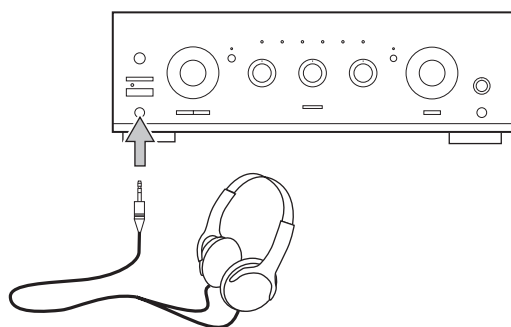

Pour une écoute privée, commencez par réduire au minimum le niveau de volume sur l'amplificateur. Insérez la fiche jack du casque dans la prise PHONES et réglez le volume à l'aide du bouton VOLUME.

- Brancher un casque en prise PHONES ne coupe pas la sortie par les enceintes. Utilisez les touches SPEAKERS A et B pour les couper.

Attention :

Baissez toujours le niveau du volume avant de brancher le casque d'écoute. **POUR ÉVITER D'ENDOMMAGER VOTRE AUDITION** – Ne mettez pas votre casque d'écoute sur la tête tant que vous ne l'avez pas branché.

Coupure du son (Muting)

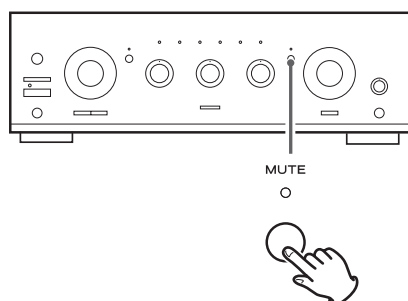

Pour couper momentanément le son, appuyez sur la touche MUTE. Appuyez une nouvelle fois sur la touche MUTE pour rétablir le son.

- Tant que le son est coupé, le voyant MUTE clignote.

Touche LOUDNESS

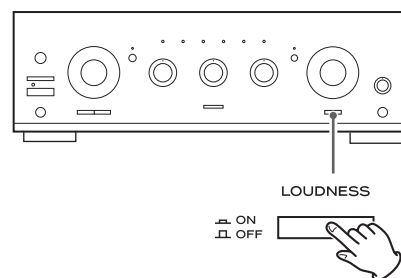

Quand le niveau de volume est bas, sert à renforcer les fréquences hautes et basses, qui peuvent être difficiles à entendre. Réglez la touche sur la position OFF pour une écoute à niveau normal.

Comment régler la balance entre les enceintes gauche et droite

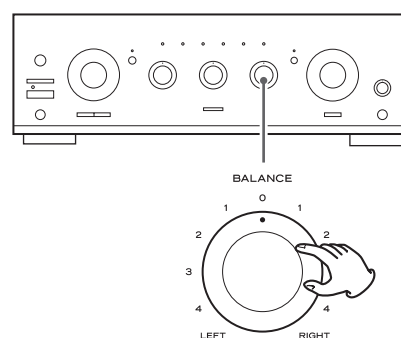

Tournez le bouton BALANCE pour régler la balance des enceintes acoustiques. Normalement, laissez le bouton en position centrale.

Commandes de tonalité

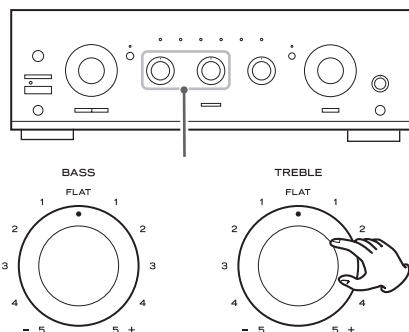

Tournez le bouton BASS pour régler le niveau des graves.

Tournez le bouton TREBLE pour régler le niveau des aigus.

Source Direct

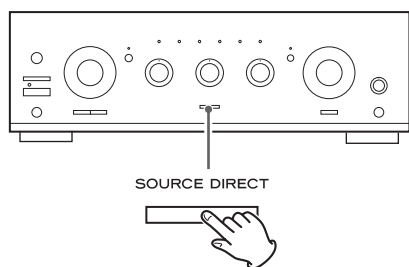

Appuyez sur cette touche pour activer ou désactiver la fonction de source directe.

Quand elle est activée, la touche s'allume et vous pouvez écouter le son sans correction de tonalité.

Cette unité a une fonction d'économie automatique d'énergie.

À sa sortie d'usine, l'unité a sa fonction d'économie automatique d'énergie activée, donc elle passe automatiquement en mode de veille si aucun des boutons ou touches suivants sur l'unité principale (ni aucune des touches de la télécommande) n'est employé durant le temps défini pour la temporisation (réglage par défaut : 8 heures).

- INPUT SELECTOR
- Touche TAPE 2 MONITOR
- Touche MUTE
- Touche SOURCE DIRECT

Vérification du réglage

Avec l'unité allumée, maintenez la touche TAPE 2 MONITOR pressée au moins 5 secondes. Un indicateur dépendant du réglage clignotera.

Ce tableau donne la relation entre le réglage et l'indicateur qui clignote.

Indicateur	Temporisation
AUX1	1 heure
AUX2	2 heures
TAPE1/CD-R	3 heures
TUNER	4 heures
PHONO	6 heures
CD	8 heures
TAPE 2 MONITOR	Économie automatique d'énergie désactivée

Pour mettre fin au mode de confirmation du réglage, maintenez la touche TAPE 2 MONITOR durant au moins 3 secondes.

ATTENTION

Aucun son ne sortira des enceintes ni du casque pendant la vérification de ce réglage.

Changement de réglage

- 1 Avec l'alimentation coupée, appuyez sur l'interrupteur POWER tout en maintenant pressée la touche TAPE 2 MONITOR pour allumer l'unité.**

L'indicateur CD clignotera.

- À la mise sous tension de l'unité, la temporisation est toujours réglée sur 8 heures.

- 2 Appuyez sur la touche TAPE 2 MONITOR pour changer le réglage.**

Le réglage et l'indicateur correspondant changent selon l'ordre suivant chaque fois que vous appuyez sur la touche TAPE 2 MONITOR.

→ 8 heures (CD) → Économie automatique d'énergie désactivée (TAPE 2 MONITOR) → 1 heure (AUX 1) → 2 heures (AUX 2) → 3 heures (TAPE 1/CD-R) → 4 heures (TUNER) → 6 heures (PHONO) →

- 3 Appuyez sur la touche STANDBY/ON pour terminer le réglage.**

ATTENTION

Si l'interrupteur POWER est coupé ou si l'alimentation électrique de l'unité est autrement interrompue, le réglage retrouve sa valeur par défaut, c'est-à-dire huit heures.

Dépannage

En cas de problème avec l'appareil, prenez le temps de lire ce tableau et de voir si vous pouvez résoudre le problème tout seul avant de faire appel à votre revendeur.

L'appareil ne s'allume pas

- ➔ Vérifiez que l'appareil est bien branché à la prise secteur. Vérifiez que la prise d'alimentation secteur n'a pas d'interrupteur et si tel est le cas, vérifiez que l'interrupteur est bien enclenché. Vérifiez que la prise délivre bien du courant en branchant un autre appareil électrique, une lampe ou un ventilateur par exemple.

Aucun son ne sort des enceintes.

- ➔ Réglez le volume.
- ➔ Réglez la commande BALANCE en position « 0 ».
- ➔ Vérifiez que les enceintes sont bien connectées.
- ➔ Si vos enceintes sont connectées aux prises SPEAKERS A (ou B), veillez à ce que ce soit la touche SPEAKERS A (ou B) de la façade qui soit enclenchée.
- ➔ Si la fonction d'écoute de contrôle TAPE 2 MONITOR est activée, appuyez sur la touche TAPE 2 MONITOR pour la désactiver.

Le volume des enceintes A est différent de celui des enceintes B.

- ➔ Le volume et la qualité sonore peuvent varier avec les enceintes, leurs dimensions etc. Si vous voulez utiliser les enceintes A et B simultanément au même volume, connectez exactement les mêmes types d'enceintes aux prises SPEAKERS A et B.

Le son souffre de parasites ou d'un ronflement.

- ➔ L'appareil est placé trop près d'un poste de télévision ou d'un appareil du même type. Éloignez ces deux appareils ou éteignez-en un pour faire cesser les interférences.
- ➔ Branchez le fil de masse de la platine tourne-disque à la borne SIGNAL GND (masse du signal).

Le son est interrompu en cours d'écoute ou aucun son ne sort alors que l'appareil est allumé.

- ➔ L'impédance des enceintes est inférieure à celle préconisée pour cet appareil.
- ➔ Éteignez l'appareil et baissez le volume.

Faible réponse en graves.

- ➔ La polarité (\oplus/\ominus) des enceintes est inversée. Vérifier la polarité de chacune des enceintes.

Le boîtier de télécommande ne fonctionne pas.

- ➔ Appuyez sur l'interrupteur d'alimentation (POWER) de l'unité principale pour allumer l'appareil.
- ➔ Si les piles sont usagées, changez-les.
- ➔ Utilisez le boîtier de télécommande à portée de fonctionnement (5 m) et dirigez-le vers la face avant de l'appareil.
- ➔ Retirez les obstacles qui peuvent se trouver entre le boîtier de télécommande et l'appareil.
- ➔ Si une lumière violente éclaire l'appareil, éteignez-la.

Si malgré ces indications, vous ne parvenez pas à faire fonctionner normalement l'appareil, débranchez le cordon d'alimentation du secteur et rebranchez-le.

Caractéristiques techniques

Section amplificateur

Puissance de sortie continue	120 W + 120 W RMS (1 kHz, 4 Ω , 0,5%)
	90 W + 90 W (1 kHz, 8 Ω , 0,5%)
Distorsion harmonique totale	0,02% (1 kHz, 8 Ω , 45 W)
Connexions de sortie	Speakers A ou B : charge de 4–16 Ω Speakers A et B : charge de 8–16 Ω
Sensibilité/impédance d'entrée	PHONO : 2,8 mV/47 k Ω LINE* : 180 mV/47 k Ω MIC : 1,4 mV/22 k Ω
Rapport signal/bruit (IHF-A)	PHONO : 65 dB LINE* : 90 dB
Niveau/impédance de sortie	TAPE : 150 mV/3,3 k Ω
Réponse en fréquence	PHONO : 20 à 20 000 Hz, ± 1 dB (RIAA) LINE* : 5 à 80 000 Hz, (SOURCE DIRECT, 1 W)
Commandes de tonalité	Graves : ± 10 dB (100 Hz) Aigus : ± 10 dB (10 kHz)
Coupure du son (Mute)	-20 dB

Généralités

Alimentation	CA 230 V, 50 Hz
Consommation électrique	300 W
En veille (Standby)	0,5 W
Dimensions (L x H x P)	435 x 142 x 355 mm
Poids (net)	9,2 kg
Température de fonctionnement	+5 °C à +35 °C

Accessoires fournis

Cordon d'alimentation	x 1
Télécommande (UR-1314)	x 1
Piles (AAA)	x 2
Mode d'emploi (ce document)	x 1

* LINE correspond aux entrées de niveau ligne TUNER, CD, AUX1, AUX2, TAPE1/CD-R, TAPE2.

- Les caractéristiques et la présentation sont sujettes à modification sans préavis.
- Poids et dimensions sont approximatifs.
- Les illustrations peuvent légèrement différer des modèles de production.

INSTRUCCIONES DE SEGURIDAD IMPORTANTES

- No exponga este aparato a salpicaduras ni goteras.
- No coloque objetos que contengan líquidos, como por ejemplo jarrones, sobre el aparato.
- No instale este aparato en lugares cerrados tales como estanterías o similares.
- Este aparato libera corriente nominal no válida para el funcionamiento a través de la toma de corriente, aún cuando el interruptor de encendido y activación (POWER o STANDBY/ON) no esté en la posición de encendido (ON).
- Este aparato debe situarse lo suficientemente cerca de una toma de electricidad como para poder alcanzar fácilmente el cable de corriente en cualquier momento.
- El enchufe que se conecta a la red es el dispositivo de desconexión, por lo que deberá permanecer siempre en perfecto estado de uso.
- Los productos con construcción de Clase **I** están equipados con un cable de alimentación que tiene conexión de tierra. El cable de estos productos deberá conectarse a una toma de corriente que tenga conexión de protección de tierra.
- Si el producto utiliza pilas o baterías (esto incluye las pilas instaladas y los "packs" de pilas), se evitará su exposición directa al sol, al fuego o a cualquier otra fuente de calor excesivo.
- **PRECAUCIÓN** con los productos que emplean baterías de litio reemplazables: existe peligro de explosión si la batería se reemplaza por otra de tipo incorrecto. Reemplácela sólo por otra igual o de tipo equivalente.
- Deberá llevar cuidado si utiliza auriculares con este producto, ya que una excesiva presión sonora (volumen) procedente de los mismos puede causar pérdidas de audición.

Precauciones con respecto a las pilas

Un mal uso de las pilas puede hacer que se rompan o que tengan fugas y ello causar fuego, lesiones u oxidación en los objetos cercanos. Por favor, lea y observe las siguientes precauciones cuidadosamente.

- Asegúrese de introducir las pilas con la correcta orientación de los polos positivo (⊕) y negativo (⊖).
- Use pilas del mismo tipo. Nunca utilice juntas pilas de tipos diferentes.
- Si no va a utilizar el mando a distancia durante mucho tiempo (más de un mes), quite las pilas para evitar que se sulfaten y tengan fugas.
- Si las pilas presentan fugas, limpie el líquido que haya caído en el compartimento y sustituya las pilas por otras nuevas.
- No utilice pilas que no sean del tipo especificado. No mezcle pilas nuevas con viejas ni utilice juntas pilas de tipos distintos.
- No caliente ni desarme las pilas. Nunca tire pilas al fuego ni al agua.
- No transporte ni almacene pilas con otros objetos metálicos. Las pilas podrían producir cortocircuitos, perder líquido o explotar.
- Nunca recargue una pila si no está completamente seguro de que es una pila recargable.

DECLARACIÓN DE CONFORMIDAD

TEAC AUDIO EUROPE, Liegnitzer Straße 6, 82194 Gröbenzell, Alemania, declara bajo su plena responsabilidad que el producto TEAC descrito en este manual cumple con las normas técnicas correspondientes.



Para consumidores europeos

Deshacerse de aparatos eléctricos y electrónicos

- (a) Todos los aparatos eléctricos y electrónicos deben ser eliminados separados del resto de basura común y únicamente en los "puntos limpios" o bajo los procedimientos especificados por el gobierno o autoridades municipales locales.
- (b) Con la eliminación correcta de los equipos eléctricos y electrónicos estará ayudando a conservar recursos muy valiosos y a evitar los posibles efectos negativos en la salud humana y en el medio ambiente.
- (c) La eliminación incorrecta de los equipos eléctricos y electrónicos puede producir efectos muy dañinos en el medio ambiente y en la salud humana a causa de las sustancias peligrosas que pueden encontrarse en estos equipos.
- (d) El símbolo de Eliminación de Aparatos Eléctricos y Electrónicos (WEEE en inglés), identificado por un cubo de basura con ruedas tachado, indica que los equipos eléctricos y electrónicos deben ser eliminados de forma totalmente independiente con respecto a la basura doméstica. 
- (e) Existen sistemas para la eliminación y recogida de este tipo de aparatos a disposición del usuario final. Si necesita más información acerca de la forma de deshacerse de aparatos eléctricos y electrónicos antiguos, póngase en contacto con su Ayuntamiento, con la correspondiente empresa del servicio de recogida de residuos o con el comercio en el que adquirió ese aparato.

Deshacerse de pilas y/o acumuladores

- (a) Las pilas y/o acumuladores gastados deben ser eliminados separados del resto de basura común y únicamente en los "puntos de recogida" o bajo los procedimientos especificados por el gobierno o autoridades municipales locales.
- (b) Con la eliminación correcta de las pilas y/o acumuladores gastados estará ayudando a conservar recursos muy valiosos y a evitar los posibles efectos negativos en la salud humana y en el medio ambiente.
- (c) La eliminación incorrecta de las pilas y/o acumuladores gastados puede producir efectos muy dañinos en el medio ambiente y en la salud humana con motivo de las sustancias peligrosas que pueden encontrarse en estos equipos.
- (d) El símbolo WEEE, identificado por un cubo de basura con ruedas tachado, indica que las pilas y/o acumuladores gastados deben ser eliminados de forma totalmente independiente con respecto a la basura doméstica. 
Pb, Hg, Cd
- Si una pila o un acumulador contienen más cantidad de los valores especificados de plomo (Pb), mercurio (Hg), y/o cadmio (Cd) según está definido en la Directiva relativa a las pilas (2006/66/EC), entonces los símbolos químicos correspondientes a estos elementos estarán indicados debajo del símbolo WEEE.
- (e) Existen sistemas para la eliminación y recogida a disposición del usuario final. Si necesita más información cómo eliminar pilas y/o acumuladores gastados, póngase en contacto con su Ayuntamiento, con la correspondiente empresa del servicio de recogida de residuos o con el comercio donde se adquirieron.

Índice

Enhorabuena por la adquisición de un TEAC. Lea detenidamente este manual a fin de obtener el mejor rendimiento de esta unidad.

INSTRUCCIONES DE SEGURIDAD IMPORTANTES	27
Accesorios incluidos	29
Antes de comenzar	29
Conexión	30
Identificación de las partes	32
Mando a distancia	34
Funcionamiento básico	34
Función de ahorro de energía automático	37
Solución de problemas	38
Especificaciones	38

Accesorios incluidos

Compruebe que la caja contiene todos los accesorios incluidos que se enumeran a continuación.

Por favor, póngase en contacto con el establecimiento donde adquirió la unidad si cualquiera de ellos falta o ha sufrido desperfectos durante el transporte.

Cable de corriente × 1

Mando a distancia (UR-1314) × 1

Pilas (AAA) × 2

Manual del usuario (este documento) × 1

- Consulte la página 87 para obtener información sobre la garantía.

Antes de comenzar

Léase antes de continuar

- En modo de reposo (standby), esta unidad también consume corriente, aunque en mucho menor medida. Para eliminar por completo el consumo de corriente que se produce en modo de reposo, utilice el botón POWER para apagar la unidad.
- Dado que la unidad puede calentarse durante el funcionamiento, deje siempre espacio suficiente alrededor de la unidad para su ventilación.
- El voltaje de corriente suministrado a la unidad debe ser el mismo que el que figura impreso en el panel posterior. Si tiene alguna duda sobre esto, consulte a un electricista.
- Elija el emplazamiento de esta unidad cuidadosamente. Evite ponerla en exposición directa a la luz del sol o cerca de una fuente de calor. Evite también emplazamientos sujetos a vibraciones y polvo, calor, frío o humedad excesivos.
- No coloque la unidad encima de un amplificador/receptor.
- No abra la carcasa ya que podría ocasionar daños en los circuitos o descargas eléctricas. Si se introdujese cualquier objeto en la unidad, contacte con el distribuidor o el servicio técnico.
- Al desenchufar el cable de alimentación de la toma de corriente, tire siempre directamente de la clavija, nunca del propio cable.
- No limpie la unidad con disolventes químicos porque dañan el acabado. Use un paño limpio seco o ligeramente humedecido.
- Conserve este manual en un lugar seguro para futuras consultas.

Mantenimiento

Si se ensucia la superficie del equipo, pase un paño suave o utilice jabón líquido normal diluido. Limpie cualquier resto que pueda quedar en la unidad. No utilice disolvente ni alcohol, ya que podría dañar el acabado de la unidad.

Conexión

PRECAUCIÓN:

- Apague todos los equipos antes de realizar las conexiones.
- Lea las instrucciones de cada equipo que pretenda utilizar con esta unidad.
- Asegúrese de insertar firmemente cada enchufe. Para evitar zumbidos y ruidos, evite poner los cables de conexión de señal agrupados con el cable de alimentación o cables de altavoz.

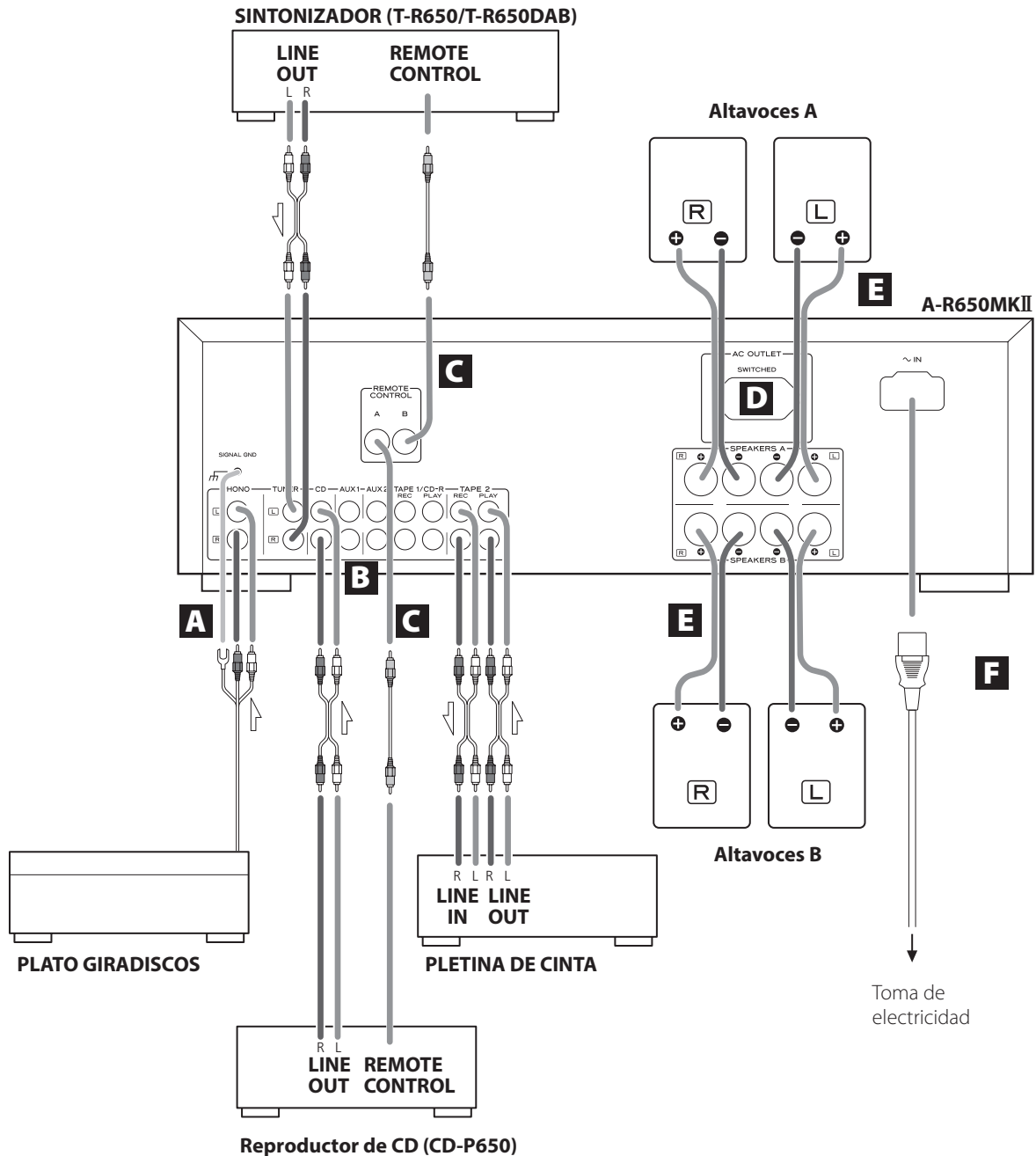

- PHONO → Plato giradiscos
- TUNER → Sintonizador (T-R650/T-R650DAB)
- CD → Reproductor de CD (CD-P650)
- AUX1/AUX2 → Componentes de audio, etc.
- TAPE1/CD-R → Pletina de cassette, Grabadora de CD, etc.
- TAPE2 → Pletina de cassette

A Conectores PHONO/Terminal SIGNAL GND (TIERRA DE SEÑAL)

Conecte los cables con clavijas RCA del plato giradiscos a los conectores PHONO. Asegúrese de conectar:

- Clavija blanca → Conector blanco (L: canal izquierdo)
- Clavija roja → Conector rojo (R: canal derecho)

Conecte el cable de tierra del plato giradiscos al terminal SIGNAL GND.

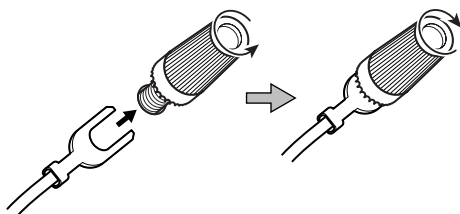

B Conectores AUDIO IN/OUT

La señal de audio analógico de 2 canales se envía y recibe a través de estos terminales. Utilice cables RCA (de venta en comercios) para conectar el componente.

Asegúrese de conectar:

- Clavija blanca → Conector blanco (L: canal izquierdo)
- Clavija roja → Conector rojo (R: canal derecho)



- Asegúrese de insertar firmemente cada conector. Para evitar zumbidos y ruidos, no junte los cables de interconexión de señal con el cable de alimentación (corriente) o los cables de los altavoces.

C Conectores REMOTE CONTROL

Si tiene un componente T-R650, TR-650DAB o CD-P650 de TEAC, conecte la toma REMOTE CONTROL (A o B) de cada componente mediante el cable de control remoto (suministrado con el T-R650, TR-650DAB o CD-P650).

D Toma de corriente AC OUTLET (SWITCHED)

Esta toma solo permanece activa cuando la unidad está encendida o en reposo (standby).

Precaución:

Compruebe que el consumo total de los equipos conectados a la toma de red no sobrepasa los 100 vatios o 500 mA.

E Conexiones de los altavoces

Precaución:

Para evitar posibles daños en los altavoces por una señal repentina de alto nivel, apague la unidad antes de conectarlos.

- Compruebe la impedancia de los altavoces. Conecte altavoces entre 4 y 16 ohmios de impedancia cuando use sólo un par de altavoces (Altavoces A o Altavoces B). Cuando use dos pares de altavoces a la vez su impedancia debe ser entre 8 y 16 ohmios.
- Los terminales de altavoz negros son el negativo \ominus . Por lo general, el lado positivo \oplus del cable de altavoz está identificado (franja, color...) para distinguirlo del lado negativo. Conecte el extremo positivo al terminal \oplus y el negativo al terminal negro \ominus .

Precaución:

Las partes metálicas de los dos cables no deben tocarse, ya que se podría producir un cortocircuito. Los hilos cortocircuitados pueden ocasionar riesgo de incendio o fallos en el equipo.

Conexión de los altavoces A y B

1. Quite aproximadamente 1 cm del recubrimiento aislante del extremo de los cables de altavoz y retuerza los hilos metálicos que quedan al aire para agruparlos.
2. Gire el casquillo del terminal hacia la izquierda para aflojarlo. Los casquillos de los terminales de altavoz no se pueden desprender por completo de la base.
3. Inserte el hilo a fondo en el terminal y gire el casquillo hacia la derecha para dejarlo debidamente conectado.

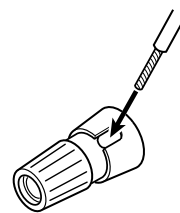

- Asegúrese de que bajo el terminal no queda nada del recubrimiento aislante del cable, solamente los hilos pelados.
- Compruebe que el cable está bien sujeto tirando de él ligeramente.

Conexión con conectores de banana

Puede utilizar conectores de banana de los que se pueden adquirir en establecimientos comerciales para conectar los altavoces. Después de conectar los conectores de banana a los cables de altavoz, insértelos en los terminales.

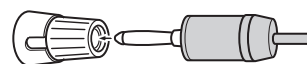

- Mantenga el casquillo del terminal apretado cuando los utilice.
- Lea atentamente las instrucciones de los conectores de banana que esté utilizando.

Nota sobre el modelo para Europa

Según las regulaciones de seguridad europeas, no se pueden utilizar conectores de banana en los terminales de altavoz de los modelos para Europa. Los agujeros de los terminales en los que se introducen los conectores banana han sido tapados con tapones negros. Conecte el altavoz usando cables con hilos metálicos al descubierto en el extremo (con el recubrimiento quitado) o conectores de horquilla. Si los tapones se salen de los terminales, vuelva a colocarlos en su posición original.

F Receptáculo para el cable de corriente (~ IN)

Inserte aquí el cable de corriente. Una vez hechas las demás conexiones, enchúfelo a una toma de electricidad.

Desenchufe el cable de corriente cuando no vaya a utilizar la unidad durante varias semanas.

- ⚠ **Utilice solo el cable de corriente incluido. El uso de otro cable diferente puede provocar un incendio o una descarga eléctrica.**

Identificación de las partes

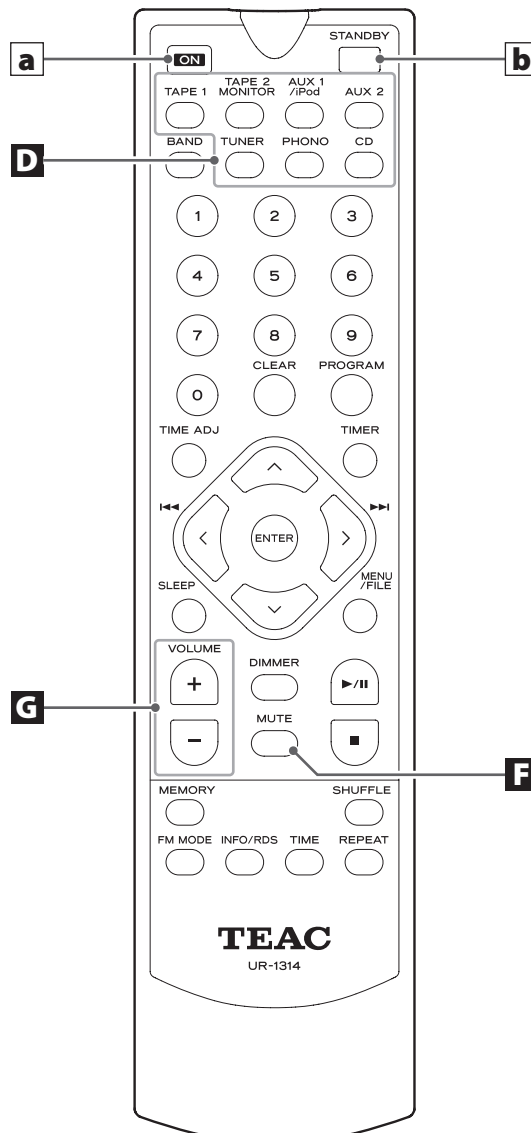
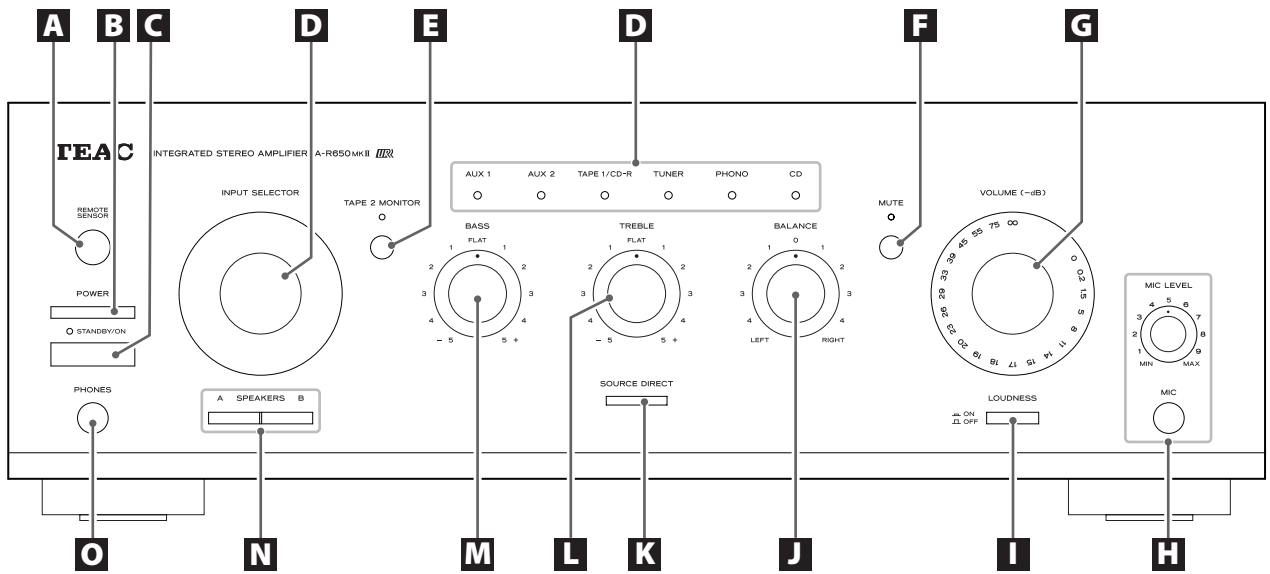

A Sensor remoto

Cuando utilice el mando a distancia, apunte con él hacia el sensor remoto.

B POWER

Pulse este interruptor para poner la unidad en modo de reposo (standby) o para apagarla.

C STANDBY/ON

Cuando el interruptor POWER de la unidad principal esté hacia dentro, utilice este botón para encender la unidad o para ponerla en reposo (standby).

El indicador de reposo se ilumina cuando la unidad se encuentra en el modo de espera. El indicador luminoso se apagará cuando encienda la unidad.

D INPUT SELECTOR

Use este mando (o los botones del mando a distancia) para seleccionar una fuente de sonido.

Uno de los indicadores se ilumina mostrando la fuente seleccionada.

E TAPE 2 MONITOR

Si desea seleccionar la fuente conectada a los terminales TAPE 2, pulse el botón TAPE 2 MONITOR para activar la función de monitorización de cinta. El indicador se iluminará.

Pulse el botón TAPE 2 MONITOR para cancelar esta función.

F MUTE

Utilice este botón para silenciar el sonido.

Este indicador parpadea cuando el sonido está silenciado.

G VOLUME

Gire este mando (o utilice los botones VOLUME del mando a distancia) para regular el volumen.

Para el volumen, 0 es el máximo y $-\infty$ el mínimo. Antes de encender la unidad, gire el mando VOLUME al mínimo ($-\infty$). Si no lo hace, se puede producir ruido repentino a alto volumen que podría dañar los altavoces, sus oídos o causar otros problemas.

H Conector MIC y control giratorio MIC LEVEL

Con el micrófono enchufado en este conector MIC, el sonido captado por el mismo se escucha junto con el sonido de la fuente seleccionada con el selector de fuente (INPUT SELECTOR). Ajuste el nivel de entrada del micrófono girando el control MIC LEVEL.

I LOUDNESS

Cuando el nivel de volumen sea bajo, utilice este botón para realzar los graves y los agudos, ya pueden escucharse con mayor dificultad.

J BALANCE

Use este mando para ajustar el balance entre los altavoces. Normalmente deberá encontrarse en la posición central.

K SOURCE DIRECT

Pulse este botón para activar o desactivar la función "source direct" (fuente directa).

Cuando esta función está activada, el botón se ilumina y puede oír el sonido sin los efectos de los cambios en agudos y graves.

L TREBLE

Use este mando para ajustar las altas frecuencias (agudos).

- Cuando está activada la función "source direct" (fuente directa), este mando no tiene ningún efecto.

M BASS

Use este mando para ajustar las bajas frecuencias (graves).

- Cuando está activada la función "source direct" (fuente directa), este mando no tiene ningún efecto.

N Botones SPEAKERS

Use estos botones para activar o desactivar los altavoces.

Cuando el botón A está hacia dentro:

El sonido sale por los altavoces conectados a los terminales SPEAKERS A.

Cuando el botón B está hacia dentro:

El sonido sale por los altavoces conectados a los terminales SPEAKERS B.

Cuando los botones A y B están hacia dentro:

El sonido sale por los altavoces conectados a ambos terminales SPEAKERS A y B simultáneamente.

Cuando ni el botón A ni el botón B están hacia dentro:

No sale sonido por los altavoces. Utilice este ajuste cuando escuche a través de auriculares.

O Conector PHONES

Para una escucha privada, inserte el conector de los auriculares a esta toma y ajuste el volumen girando el control VOLUME.

- Al conectar unos auriculares aquí no se desactiva la salida de los altavoces. Utilice los botones SPEAKERS A y B para desactivarlos.

Mando a distancia

Cuando maneje reproductor de CD (CD-P650) o el sintonizador (T-R650/T-R650DAB) de TEAC con el mando a distancia UR-1314, seleccione una fuente primero usando los botones de selección de entrada (apartado marcado como **D**) del mando a distancia.

En este manual se explican los botones que se utilizan con el A-R650MKII.

a ON

Cuando el interruptor POWER de la unidad principal esté hacia dentro, utilice este botón para encender la unidad.

b STANDBY

Cuando el interruptor POWER de la unidad principal esté hacia dentro, utilice este botón para poner la unidad en reposo (standby).

Los demás botones se utilizan para el manejo de los componentes CD-P650, T-R650 y T-R650DAB de TEAC.

Nota:

Para simplificar, las instrucciones se refieren a los nombres de botones y controles del panel frontal solamente. Los controles asociados del mando a distancia también funcionarán de manera similar.

Mando a distancia

Cuando use el mando a distancia apunte hacia el SENSOR REMOTO en el panel frontal del amplificador (o de otro componente TEAC)

- Aunque se utilice la unidad dentro del margen de funcionamiento efectivo, es imposible el control a distancia si hay obstáculos entre el reproductor y el mando a distancia.
- Si se utiliza la unidad cerca de otros aparatos que generen rayos infrarrojos o si se emplean otros mandos a distancia por rayos infrarrojos cerca del reproductor, es posible que éste no funcione correctamente. Del mismo modo, es posible que los otros aparatos tampoco funcionen correctamente.

Instalación de las pilas

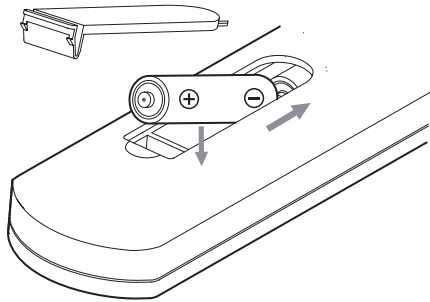

1. Abra la tapa del compartimento de las pilas.
2. Inserte dos pilas "AAA". Asegúrese de que las pilas queden ubicadas con sus polos positivo ⊕ y negativo ⊖ correctamente posicionados.
3. Cierre la tapa hasta que quede perfectamente encajada.

Cambio de pilas

Si observa que ha disminuido la distancia necesaria para que el mando a distancia funcione correctamente, eso querrá decir que las pilas están gastadas. En ese caso, sustitúyalas por unas nuevas. Para más información acerca de cómo deshacerse de las pilas, póngase en contacto con la empresa de recogida/reciclaje de residuos de su ciudad o con el comercio en el que las adquirió.

Funcionamiento básico

- 1 Para proteger los altavoces frente a las señales repentinas de alto nivel, gire el mando VOLUME hacia la izquierda para reducir el volumen al mínimo.**

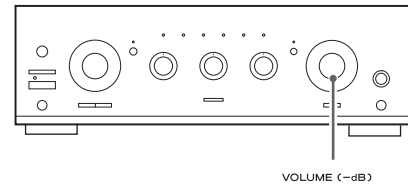

VOLUME (—dB)

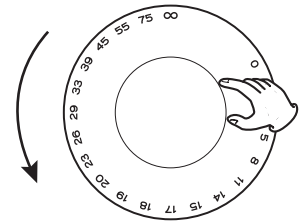

∞ (Infini): (infinito): volumen mínimo
0dB: volumen máximo

- 2 Pulse el interruptor POWER.**

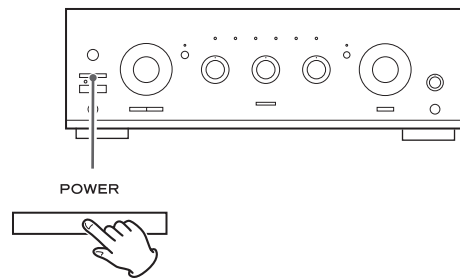

La unidad entrará en el modo de reposo o "standby", y se iluminará el indicador de modo de reposo.

- 3 Pulse el interruptor STANDBY/ON para encender la unidad.**

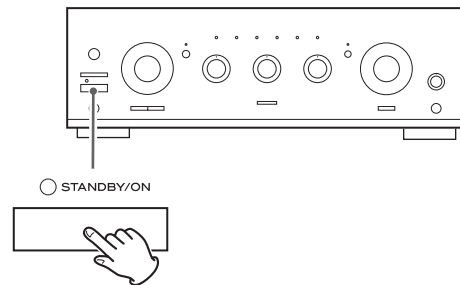

El indicador de modo de reposo (standby) se apagará.

4 Seleccione una fuente girando el mando INPUT SELECTOR (o pulsando uno de los botones del mando a distancia).

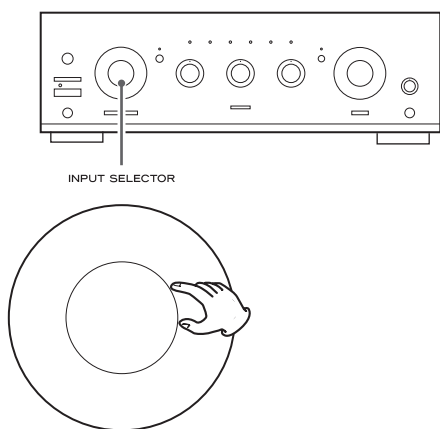

Función de monitorización de cinta (Tape Monitor)

Si desea seleccionar la fuente conectada a los terminales TAPE 2, pulse el botón TAPE 2 MONITOR para activar la función de monitorización de cinta. El indicador "TAPE 2 MONITOR" se iluminará.

Pulse el botón TAPE 2 MONITOR para cancelar esta función.

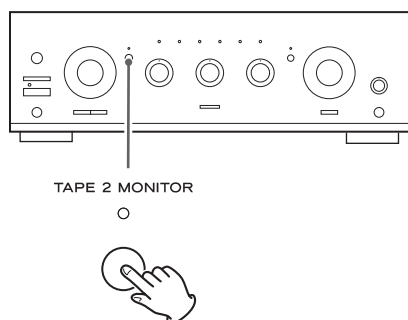

- Si la función de monitorización está activada, no podrá oír otras fuentes que no sean TAPE 2. Para oír otras fuentes, asegúrese de que esta función esté desactivada.

5 Reproduzca la fuente y suba gradualmente el volumen hasta el nivel deseado girando el mando VOLUME.

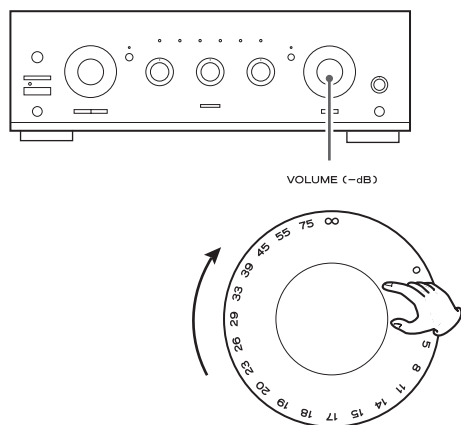

Grabación

Puede grabar el sonido de la fuente de sonido que corresponda al indicador de entrada iluminado utilizando un dispositivo de grabación conectado a TAPE 1/CD o TAPE 2.

1. Seleccione con INPUT SELECTOR la fuente que desee grabar.

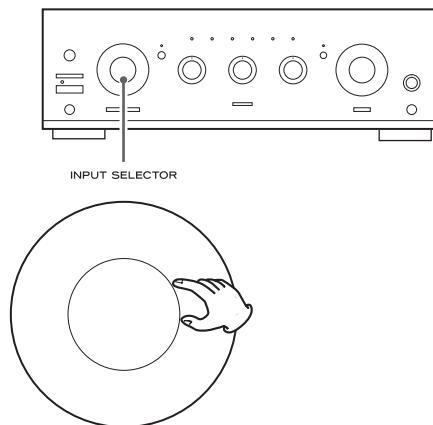

2. Inicie la reproducción en el dispositivo fuente que se va a grabar.

3. Comience la grabación.

- Los siguientes controles no tienen ningún efecto sobre la señal grabada: los mandos VOLUME, BALANCE, BASS y TREBLE, y los botones MUTE y LOUDNESS.
- Activando el botón TAPE 2 MONITOR se puede escuchar el sonido que se está grabando en el dispositivo conectado a TAPE 2.
- Esta unidad no puede grabar ni copiar de TAPE 2 a TAPE 1/CD.

Seleccionar los altavoces

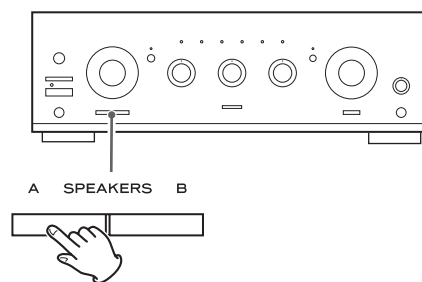

Utilice los botones SPEAKERS A y B para activar y desactivar los altavoces.

Cuando el botón A está hacia dentro:

El sonido sale por los altavoces conectados a los terminales SPEAKERS A.

Cuando el botón B está hacia dentro:

El sonido sale por los altavoces conectados a los terminales SPEAKERS B.

Cuando los botones A y B están hacia dentro:

El sonido sale por los altavoces conectados a ambos terminales SPEAKERS A y B simultáneamente.

Cuando ni el botón A ni el botón B están hacia dentro:

No sale sonido por los altavoces. Utilice este ajuste cuando escuche a través de auriculares.

Escucha a través de auriculares

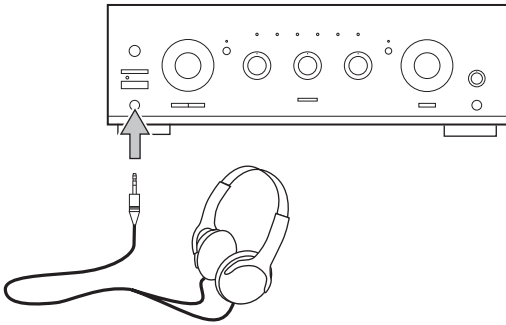

Para escuchar en privado, reduzca primero el nivel del volumen del amplificador al mínimo. A continuación inserte el conector de los auriculares en la toma PHONES y ajuste el volumen con el mando VOLUME.

- Al conectar unos auriculares al conector PHONES no se desactiva la salida de los altavoces. Utilice los botones SPEAKERS A y B para desactivarlos.

PRECAUCIÓN

Reduzca previamente el volumen siempre que conecte los auriculares. **PARA NO DAÑAR LOS OÍDOS:** póngase los auriculares después de conectarlos.

Silenciamiento

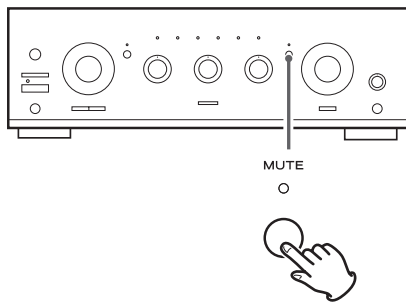

Para silenciar temporalmente el sonido, pulse el botón MUTE.

Pulse nuevamente el botón MUTE para restaurar el sonido.

- Mientras el silenciamiento está activado, el indicador MUTE parpadea.

Botón LOUDNESS

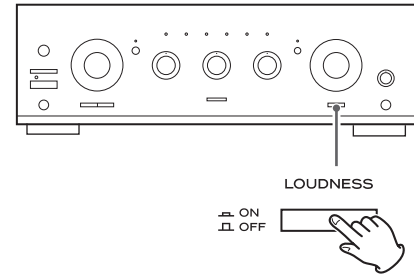

Cuando el nivel de volumen sea bajo, utilice este botón para realzar los graves y los agudos, ya pueden escucharse con mayor dificultad.

Ponga este botón en la posición OFF (apagado) cuando se escuche a niveles normales.

Cómo ajustar el balance de los altavoces frontales

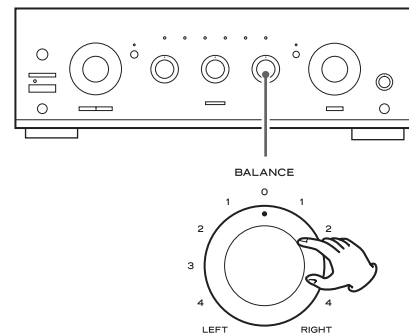

Use el mando BALANCE para ajustar el balance entre los altavoces. Normalmente deberá encontrarse en la posición central.

Control de tono

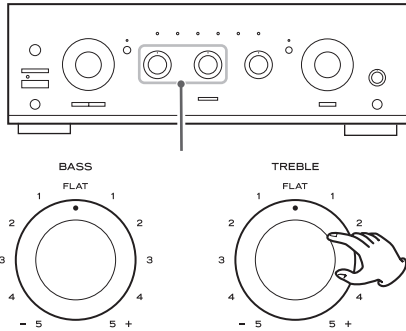

Use el mando BASS para ajustar el nivel de las bajas frecuencias (graves).

Use el mando TREBLE para ajustar el nivel de las altas frecuencias (agudos).

Fuente directa

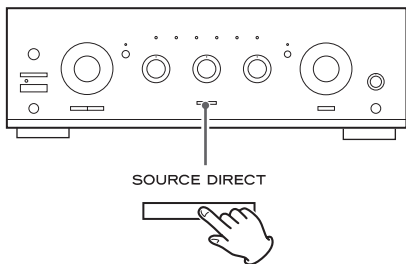

Pulse este botón para activar o desactivar la función "source direct" (fuente directa).

Cuando la función "source direct" está activada, el botón se ilumina y puede oír el sonido sin los efectos de cambios de tono.

Esta unidad tiene una función de ahorro de energía automático. Cuando la unidad sale de fábrica, la función de ahorro automático está activada, de forma que la unidad entrará automáticamente en modo de reposo (standby) si no se utiliza ninguno de los mandos o botones de la unidad principal enumerados a continuación (o cualquiera de los botones del mando a distancia) durante la cantidad de tiempo que se establezca (ajuste predeterminado por defecto: 8 horas):

- INPUT SELECTOR
- Botón TAPE 2 MONITOR
- Botón MUTE
- Botón SOURCE DIRECT

Comprobación del ajuste

Con la unidad encendida, pulse el botón TAPE 2 MONITOR durante al menos 5 segundos. Esto hará que uno de los indicadores parpadee según sea el ajuste en ese momento.

Esta tabla muestra la relación entre el ajuste y el indicador que parpadea.

Indicador	Tiempo establecido
AUX1	1 hora
AUX2	2 horas
TAPE1/CD-R	3 horas
TUNER	4 horas
PHONO	6 horas
CD	8 horas
TAPE 2 MONITOR	Ahorro de energía automático desactivado

Para salir del modo de confirmación de ajuste, pulse el botón TAPE 2 MONITOR durante al menos 3 segundos.

PRECAUCIÓN

No saldrá sonido por los altavoces ni por los auriculares mientras se está comprobando este ajuste.

Cambio del ajuste

- 1 Con la unidad apagada, pulse el botón POWER mientras pulsa y mantiene pulsado el botón TAPE 2 MONITOR para encender la unidad.**

El indicador CD parpadeará.

- El ajuste siempre es "8 horas" cuando se enciende la unidad.

- 2 Pulse el botón TAPE 2 MONITOR para cambiar el ajuste.**

El ajuste y el indicador correspondiente cambiarán de la siguiente forma cada vez que pulse el botón TAPE 2 MONITOR.

→ 8 horas (CD) → ahorro de energía automático desactivado (TAPE 2 MONITOR) → 1 hora (AUX 1) → 2 horas (AUX 2) → 3 horas (TAPE 1/CD-R) → 4 horas (TUNER) → 6 horas (PHONO) →

- 3 Pulse el botón STANDBY/ON para completar el ajuste.**

PRECAUCIÓN

Si se desactiva el botón POWER o si se interrumpe el suministro de corriente a la unidad por algún motivo, el ajuste volverá a su valor predeterminado (8 horas).

Solución de problemas

Si surge algún problema con la unidad, dedique unos instantes a revisar los siguientes puntos por si puede solucionar el problema sin necesidad de acudir al distribuidor.

No hay corriente.

- ➔ Compruebe la conexión a la red. Compruebe que la fuente de electricidad no es una toma con interruptor y que, si lo es, el interruptor no está activado. Compruebe que hay corriente en la toma eléctrica conectando otro aparato como una lámpara o un ventilador.

No hay sonido en los altavoces.

- ➔ Ajuste el volumen.
- ➔ Ajuste el control de BALANCE en la posición "0".
- ➔ Verifique la conexión a los altavoces.
- ➔ Si los altavoces están conectados a los terminales SPEAKERS A (o B), compruebe que el botón SPEAKERS A (o B) del panel frontal está hacia dentro.
- ➔ Si está activada la función de monitorización de cinta, pulse el botón TAPE 2 MONITOR para desactivarla.

El volumen de SPEAKERS A no es el mismo que el de SPEAKERS B.

- ➔ El volumen y la calidad de sonido puede diferir en función del tamaño del altavoz y de otros factores. Si desea usar SPEAKERS A y B simultáneamente y al mismo volumen, conecte exactamente el mismo tipo de altavoces a los terminales SPEAKERS A y B.

El sonido es ruidoso o se oyen zumbidos.

- ➔ La unidad está demasiado cerca de la TV o aparatos similares. Instale la unidad lejos de ellas o apáguelos.
- ➔ Conecte el cable de tierra del plato giradiscos al terminal SIGNAL GND (TIERRA DE SEÑAL).

El sonido se corta mientras escucha música o incluso no hay sonido aunque la unidad esté encendida (ON).

- ➔ La impedancia de los altavoces es menor a la prescrita para esta unidad.
- ➔ Apague la unidad y baje el volumen.

Respuesta de graves pobre.

- ➔ La polaridad de los altavoces (⊕/⊖) está invertida. Verifique que la polaridad sea la correcta en todos los altavoces.

El mando a distancia no funciona.

- ➔ Pulse el interruptor POWER de la unidad principal para dejarla en modo de espera en reposo (standby).
- ➔ Si las pilas están agotadas, cámbielas por otras nuevas.
- ➔ Utilice el mando a distancia dentro del radio de acción (5 m) y apunte hacia el panel frontal.
- ➔ Retire cualquier obstáculo que haya entre el mando a distancia y la unidad principal.
- ➔ Si hay un luz intensa cerca de la unidad, apáguela.

Si no se restablece el funcionamiento normal, desconecte el cable de alimentación de la toma de red y vuélvalo a conectar.

Especificaciones

Sección del amplificador

Potencia de salida continua	120 W + 120 W RMS (1 kHz, 4 Ω, 0,5%) 90 W + 90 W (1 kHz, 8 Ω, 0,5%)
Distorsión armónica total	0,02% (1 kHz, 8 Ω, 45 W)
Conexiones de salida	Speakers (altavoces) A o B : carga 4–16 Ω Speakers (altavoces) A y B: carga 8–16 Ω
Sensibilidad/Impedancia de entrada	PHONO: 2,8 mV/47 kΩ LINE*: 180 mV/47 kΩ MIC: 1,4 mV/22 kΩ
Relación señal-ruido: (IHF-A)	PHONO: 65 dB LINE*: 90 dB
Nivel/Impedancia de salida	TAPE: 150 mV/3,3 kΩ
Respuesta de frecuencia	PHONO: 20 - 20.000 Hz, ±1 dB (RIAA) LINE*: 5 - 80.000 Hz, (SOURCE DIRECT, 1 W)
Control de tono	Graves: ±10 dB a 100 Hz Agudos: ±10 dB a 10 kHz
Silenciamiento (mute)	-20 dB

Generalidades

Requerimientos de alimentación	230 V c.a., 50 Hz
Consumo de energía	300 W En reposo/espera (standby) 0,5 W
Dimensiones (An × Al × P)	435 × 142 × 355 mm
Peso (neto)	9,2 kg
Temperatura de funcionamiento	de +5°C a +35°C

Accesorios incluidos

Cable de corriente	× 1
Mando a distancia (UR-1314)	× 1
Pilas (AAA)	× 2
Manual del usuario (este documento)	× 1

* LINE se refiere a TUNER (sintonizador), CD, AUX1, AUX2, TAPE1/CD-R (cinta 1/CD-R) y TAPE2 (cinta 2).

- El diseño y las especificaciones están sujetos a cambios sin previo aviso.
- El peso y las dimensiones son aproximados.
- Las ilustraciones pueden diferir de los modelos de producción.

- Vermeiden Sie Aufstellungsorte, an denen der A-R650MKII Tropf- oder Spritzwasser ausgesetzt ist.
- Platzieren Sie keine mit Flüssigkeiten gefüllten Gefäße, wie etwa Vasen, auf dem A-R650MKII.
- Installieren Sie den Verstärker nicht in geschlossenen Möbeln, wie etwa einem Bücherschrank oder einem geschlossenen Regalsystem.
- Der A-R650MKII bezieht auch im Bereitschaftsmodus – POWER- oder STANDBY/ON-Schalter befinden sich in der Stellung „Standby“ – geringen Ruhestrom aus dem Stromnetz.
- Platzieren Sie den A-R650MKII so, dass die Wandsteckdose, an der Sie ihn betreiben, jederzeit leicht zugänglich ist.
- Achten Sie darauf, dass Netzstecker und -kabel stets in einwandfreiem Zustand sind, da sie das Verbindungs-/Trennglied zur Spannungsversorgung darstellen.
- Der Netzstecker von „Class I“-Produkten besitzt einen Schutzkontakt. Achten Sie darauf, dass die Wandsteckdose, an der Sie den A-R650MKII anschließen, geerdet ist (Schutzkontaktsteckdose).
- Falls in diesem Produkt Batterien (das Akkupack oder austauschbare Trockenbatterien) verwendet werden, dürfen diese nicht direkter Sonne, Feuer oder großer Hitze ausgesetzt sein.
- ACHTUNG: Bei inkorrekt vorgenommenem Batteriewechsel besteht Explosionsgefahr. Verwenden Sie zum Austausch ausschließlich Batterien des gleichen oder gleichwertigen Typs.
- Achten Sie auf Ihr Gehör, wenn Sie Ohr- oder Kopfhörer am A-R650MKII betreiben. Zu hoher Schalldruck von Ohr- oder Kopfhörern kann Hörschäden oder -verlust verursachen.



Sicherheitshinweise zum Umgang mit Batterien

Durch missbräuchliche Verwendung können Batterien bersten oder auslaufen, wodurch Brände, Verletzungen oder Flecken auf Gegenständen in unmittelbarer Nähe verursacht werden können. Bitte lesen und beachten Sie die folgenden Sicherheitshinweise sorgfältig.

- Achten Sie beim Einsetzen der Batterien auf deren korrekte Polarität: (+) kennzeichnet den Pluspol und (−) den Minuspol.
- Verwenden Sie ausschließlich Batterien des gleichen Typs. Verwenden Sie niemals unterschiedliche Batterietypen zusammen.
- Um Schäden durch auslaufende Batterien zu vermeiden, nehmen Sie die Batterien aus der Fernbedienung, wenn Sie diese über einen längeren Zeitraum (länger als einen Monat) nicht verwenden.
- Falls Batterien im Batteriefach der Fernbedienung ausgelaufen sein sollten, reinigen Sie das Batteriefach sorgfältig, und ersetzen Sie die defekten Batterien durch frische.
- Verwenden Sie ausschließlich den zulässigen Batterietyp. Verwenden Sie niemals verbrauchte Batterien zusammen mit neuen oder Batterien unterschiedlichen Typs.
- Erhitzen oder zerlegen Sie Batterien nicht und entsorgen Sie alte Batterien nicht, indem Sie sie verbrennen oder in ein Gewässer werfen.
- Um Auslaufen oder Bersten zu vermeiden, transportieren und lagern Sie Batterien stets so, dass sie keinen Kontakt mit anderen metallischen Gegenständen haben, die einen Kurzschluss verursachen könnten.
- Versuchen Sie niemals Batterien aufzuladen, die nicht ausdrücklich als wiederaufladbare Akkus gekennzeichnet sind.

Für Kunden in Europa

Entsorgung von elektrischen sowie elektronischen Altgeräten und Batterien

- (a) Sofern ein Produkt, die Verpackung und/oder die begleitende Dokumentation durch das Symbol einer durchgestrichenen Abfalltonne gekennzeichnet ist, unterliegt dieses Produkt den europäischen Richtlinien 2002/96/EC und/oder 2006/66/EC sowie nationalen Gesetzen zur Umsetzung dieser Richtlinien. 
- (b) Diese Richtlinien und Gesetze schreiben vor, dass Elektro- und Elektronik-Altgeräte sowie Batterien und Akkus nicht in den Hausmüll (Restmüll) gelangen dürfen. Um die fachgerechte Entsorgung, Aufbereitung und Wiederverwertung sicherzustellen, sind Sie verpflichtet, Altgeräte und entladene Batterien/Akkus an den dafür vorgesehenen Orten zu entsorgen.
- (c) Durch die ordnungsgemäße Entsorgung solcher Geräte, Batterien und Akkus leisten Sie einen Beitrag zur Einsparung wertvoller Rohstoffe und verhindern potenziell schädliche Auswirkungen auf die Gesundheit der Allgemeinheit und die Umwelt, die durch falsche Abfallentsorgung entstehen können. Die Entsorgung ist für Sie kostenlos.
- (d) Falls der Gehalt an Blei (Pb), Quecksilber (Hg) und/oder Cadmium (Cd) in Batterien/Akkus die in der Richtlinie zur Batterieentsorgung (2006/66/EC) angegebenen, zulässigen Höchstwerte übersteigen, wird die Bezeichnung des entsprechenden chemischen Elements oder der Elemente unterhalb der durchgestrichenen Abfalltonne angegeben.  **Pb, Hg, Cd**
- (e) Weitere Informationen zur Wertstoffsammlung und Wiederverwertung von Altgeräten, Batterien und Akkus erhalten Sie bei Ihrer Stadtverwaltung, dem für Sie zuständigen Abfallentsorgungsunternehmen oder der Verkaufsstelle, bei der Sie das Produkt erworben haben.

KONFORMITÄTSERKLÄRUNG

TEAC AUDIO EUROPE, Liegnitzer Straße 6, 82194 Gröbenzell, Deutschland, erklärt in eigener Verantwortung, dass das in dieser Anleitung beschriebene TEAC-Produkt geltenden technischen Normen entspricht.



Inhalt

Vielen Dank, dass Sie sich für dieses TEAC-Produkt entschieden haben. Bitte lesen Sie diese Anleitung sorgfältig durch, um die Leistung des A-R650MKII optimal nutzen zu können.

WICHTIGE SICHERHEITSHINWEISE	39
Lieferumfang	41
Vor der ersten Inbetriebnahme	41
Anschlüsse	42
Bedienelemente und deren Funktion	44
Verwendung der Fernbedienung	46
Grundlegende Bedienung	46
Automatische Energiesparfunktion	49
Hilfe bei Funktionsstörungen	50
Technische Daten	50

Lieferumfang

Vergewissern Sie sich, dass alle nachfolgend aufgeführten Zubehörartikel im Lieferumfang enthalten sind.

Sollte ein Teil des Zubehörs fehlen oder beschädigt sein, wenden Sie sich bitte an Ihren Händler.

Netzkabel × 1

Fernbedienung (UR-1314) × 1

Batterien (AAA) × 2

Bedienungsanleitung (dieses Dokument) × 1

- Informationen zur Garantie finden Sie auf Seite 87.

Vor der ersten Inbetriebnahme

Lesen und beachten Sie die folgenden Hinweise, bevor Sie den A-R650MKII in Betrieb nehmen.

- Auch dann, wenn sich der A-R650MKII im Bereitschaftsmodus (Standby) befindet, bezieht er einen geringen Ruhestrom aus dem Spannungsnetz. Verwenden Sie die POWER-Taste, um den Verstärker komplett auszuschalten.
- Achten Sie auf ausreichenden Abstand zur Luftzirkulation, da sich der Verstärker während des Betriebs erwärmen kann.
- Die Spannung, an der der A-R650MKII betrieben wird, sollte den Angaben auf der Geräterückseite entsprechen. Falls Sie diesbezüglich Zweifel haben, kontaktieren Sie bitte einen Elektrofachmann.
- Achten Sie beim Aufstellen des A-R650MKII darauf, dass er nicht direkter Sonneneinstrahlung oder anderen Wärmequellen ausgesetzt ist. Vermeiden Sie Betriebsorte, an denen der Receiver Erschütterungen, hoher Staubeinwirkung, extremer Hitze, Kälte oder Feuchtigkeit ausgesetzt ist.
- Stellen Sie den A-R650MKII nicht auf einen anderen Verstärker (Endstufe)/Receiver.
- Öffnen Sie nicht das Gehäuse, da dies Schäden an der Elektronik oder einen Stromschlag verursachen kann. Falls ein Fremdkörper ins Geräteinnere eingedrungen ist, kontaktieren Sie Ihren Fachhändler oder ein autorisiertes Servicecenter.
- Achten Sie beim Ziehen des Netzsteckers darauf, dass Sie stets am Stecker ziehen und niemals am Kabel.
- Versuchen Sie nicht, den A-R650MKII mittels chemischer Lösungsmittel zu reinigen, da dies zu Schäden an der Gehäuseoberfläche führen kann. Verwenden Sie ein sauberes, trockenes Tuch.
- Bewahren Sie die Anleitung anschließend an einem sicheren Ort auf, so dass sie jederzeit griffbereit ist.

Pflege und Wartung

Falls die Gehäuseoberfläche des A-R650MKII verschmutzt ist, verwenden Sie zum Reinigen ein weiches Tuch oder milde Seifenlösung. Verwenden Sie keinen Verdünner oder Alkohol, da dies die Gehäuseoberfläche beschädigen kann.

Anschlüsse

ACHTUNG:

- Schalten Sie vor dem Herstellen von Verbindungen alle Geräte aus.
- Lesen und beachten Sie die Hinweise in den Bedienungsanleitungen aller Komponenten, die Sie am A-R650MKII betreiben möchten.
- Achten Sie bitte auf korrekten Anschluss aller Steckverbindungen.
Audiosignalkabel sollten nicht mit Netz- oder Lautsprecherkabeln gebündelt verlegt werden, da anderenfalls Interferenzen auftreten können.

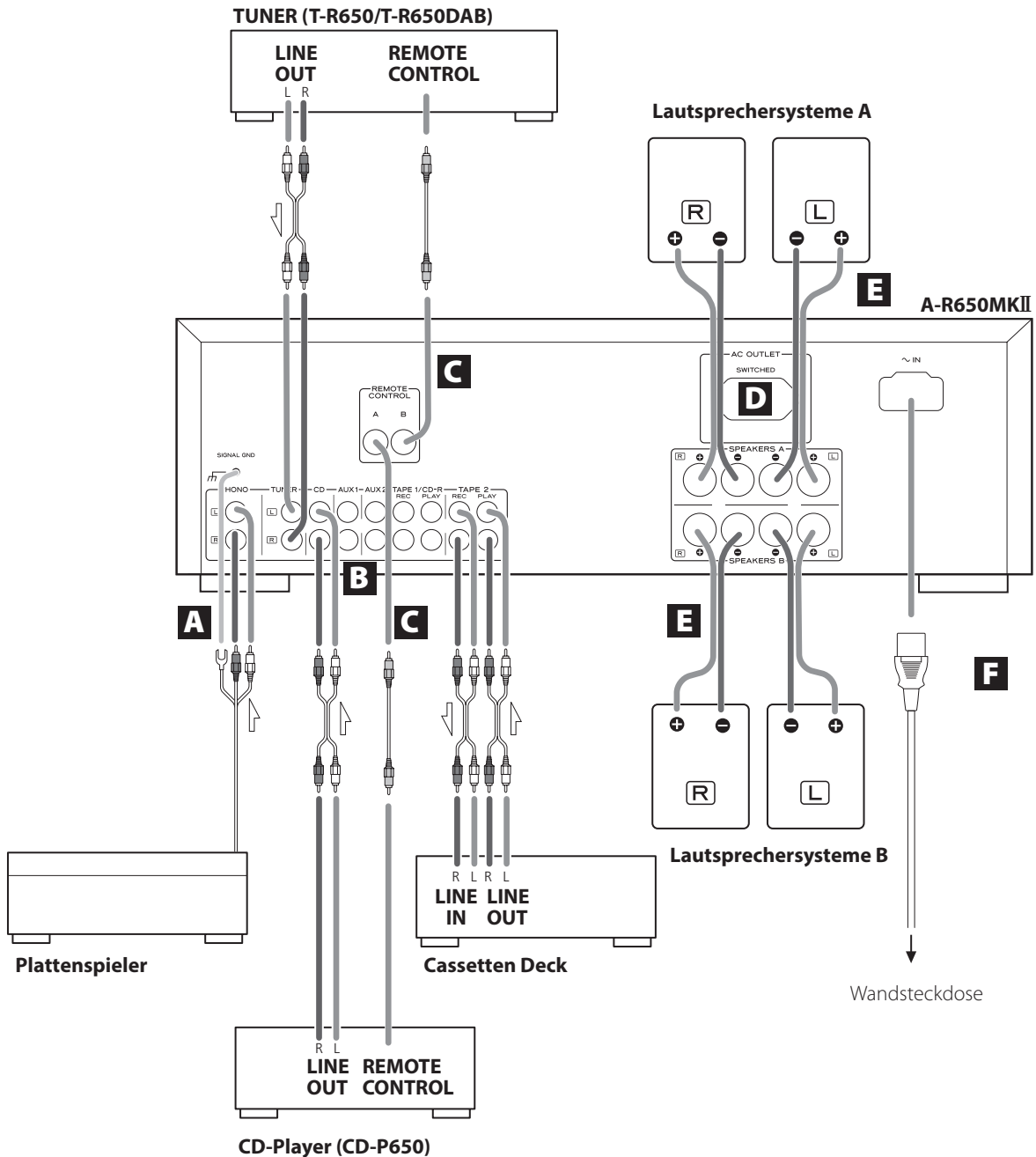

- PHONO → Plattenspieler
- TUNER → Tuner (T-R650/T-R650DAB)
- CD → CD-Player (CD-P650)
- AUX1/AUX2 → analoge Audiokomponenten, usw.
- TAPES 1/CD-R → Kassettendeck, CD-Recorder, usw.
- TAPES 2 → Kassettendeck

A PHONO-Buchsen und SIGNAL GND-Anschluss

Verbinden Sie die Ausgänge Ihres Plattenspielers mittels RCA (Cinch) Kabeln mit den PHONO-Eingangsbuchsen des A-R650MKII.

Anschluss:

- weißer Stecker → weiße Buchse (L: linker Kanal)
- roter Stecker → rote Buchse (R: rechter Kanal)

Schließen Sie das Massekabel Ihres Plattenspielers an der SIGNAL GND-Schraubklemme des A-R650MKII an.

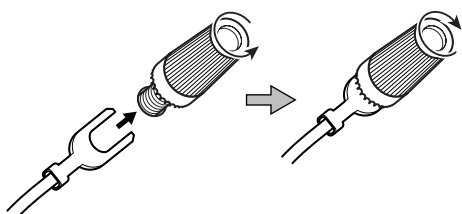

B AUDIO IN/OUT-Anschlüsse

Das analoge Stereo-Audiosignal wird über diese Anschlüsse ein- bzw. ausgegeben. Verwenden Sie zum Anschließen der entsprechenden Komponente ein handelsübliches RCA (Cinch) Kabel.

Anschluss:

- weißer Stecker → weiße Buchse (L: linker Kanal)
- roter Stecker → rote Buchse (R: rechter Kanal)



- Achten Sie beim Anschließen der Stecker auf sichere Verbindung. Signalkabel sollten nicht parallel zu Netz- oder Lautsprecherkabeln verlegt oder gebündelt werden, da anderenfalls Interferenzen auftreten können.

C REMOTE CONTROL-Buchsen

Sofern Sie einen TEAC T-R650, T-R650DAB sowie C-P650 besitzen, verbinden Sie deren REMOTE CONTROL-Buchsen mit einer der REMOTE CONTROL-Buchsen (A oder B) des A-R650MKII. Verwenden Sie hierzu die zum Lieferumfang des T-R650, T-R650DAB sowie C-P650 gehörenden RCA (Cinch) Kabel.

D AC OUTLET Geschalteter Netzausgang (SWITCHED)

Dieser Anschluss führt bei eingeschaltetem A-R650MKII sowie im Standby-Modus Netzspannung.

ACHTUNG:

Achten Sie bitte darauf, dass die Gesamtleistungsaufnahme aller an diesem Anschluss betriebenen Geräte einen Maximalwert von 500 mA oder 100 Watt nicht übersteigt.

E Lautsprecheranschlüsse

ACHTUNG:

Vergewissern Sie sich vor dem Anschließen der Lautsprecherkabel, dass der A-R650MKII ausgeschaltet ist. Andernfalls können die Lautsprecher durch Kontaktgeräusche usw. beschädigt werden.

- Überprüfen Sie bitte die Anschlussimpedanz der zu verwendenen Lautsprecherboxen. Achten Sie beim Anschluss eines einzelnen Lautsprecherpaars (SPEAKERS A oder SPEAKERS B) darauf, dass die Anschlussimpedanz einer Box zwischen 4 und 16 Ohm beträgt. Bei gleichzeitiger Verwendung von zwei Boxenpaaren sollte deren

Anschlusswiderstand jeweils zwischen 8 und 16 Ohm betragen.

- Die schwarzen Anschlussklemmen repräsentieren den Minuspol \ominus . Üblicherweise sind Lautsprecherkabel gekennzeichnet. Der (farbig) markierte Leiter entspricht hierbei dem Pluspol. Verbinden Sie daher den (farbig) markierten Leiter mit dem \oplus -Anschluss und den unmarkierten Leiter mit dem \ominus -Anschluss.

ACHTUNG:

Achten Sie bitte darauf, dass sich abisolierte Kabelenden nicht berühren. Andernfalls kann dies zu Kurzschlüssen führen, die möglicherweise einen Kabel- oder Gerätebrand sowie irreparable Schäden an Ihrem HiFi-System verursachen könnten.

Anschließen der Lautsprecherboxen A, B

1. Entfernen Sie jeweils ungefähr 1 cm der Isolierung an den Kabelenden und verdrehen Sie die blanken Adern.
2. Drehen Sie zum Anschließen der Kabel die Klemmschrauben der Anschlussklemmen gegen den Uhrzeigersinn. Die Klemmschrauben lassen sich nicht komplett aus ihren Gewinden herausdrehen.
3. Stecken Sie die abisolierten Kabelenden in die Anschlussöffnungen, und drehen Sie die Klemmschrauben im Uhrzeigersinn fest.

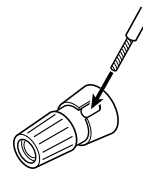

- Achten Sie darauf, dass nicht anstelle der abisolierten Kabelenden die Kabelummantelung festgeklemmt wird.
- Vergewissern Sie sich durch leichtes, vorsichtiges Ziehen, dass die Kabel richtig festgeklemmt sind.

Anschließen mithilfe von Bananensteckern

Zum Anschließen der Lautsprechersysteme können auch handelsübliche Bananenstecker verwendet werden. Verbinden Sie hierzu die Kabelenden mit den Bananensteckern und stecken Sie diese anschließend in die entsprechenden Lautsprecheranschlüsse.

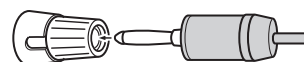

- Die Klemmschrauben sollten in diesem Fall geschlossen bleiben.
- Beachten Sie die Hinweise der verwendeten Bananenstecker.

Hinweis zum Europa-Modell

Europäische Sicherheitsrichtlinien untersagen die Verwendung von Bananensteckern zum Anschließen von Lautsprechersystemen. Daher sind die Schaftöffnungen der Anschlüsse mittels schwarzer Kappen verschlossen. Schließen Sie daher stattdessen die abisolierten Kabel an oder verwenden Sie Kabelschuhe. Falls sich eine der schwarzen Kappen lösen sollte, setzen Sie sie wieder ein.

F Power inlet (~ IN) Netzanschluss

Schließen Sie hier das mitgelieferte Netzkabel an. Schließen Sie den Netzstecker an einer Wandsteckdose an, nachdem alle anderen Verbindungen hergestellt wurden.

Ziehen Sie den Netzstecker, wenn Sie den A-R650MKII über einen längeren Zeitraum nicht verwenden.

- ⚠ **Verwenden Sie ausschließlich das mitgelieferte Netzkabel. Die Verwendung anderer Netzkabel kann einen Brand oder Stromschlag verursachen.**

Bedienelemente und deren Funktion

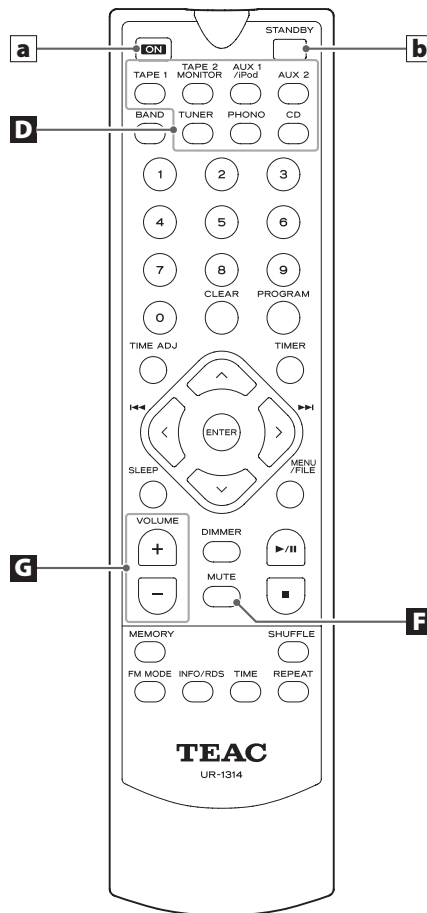
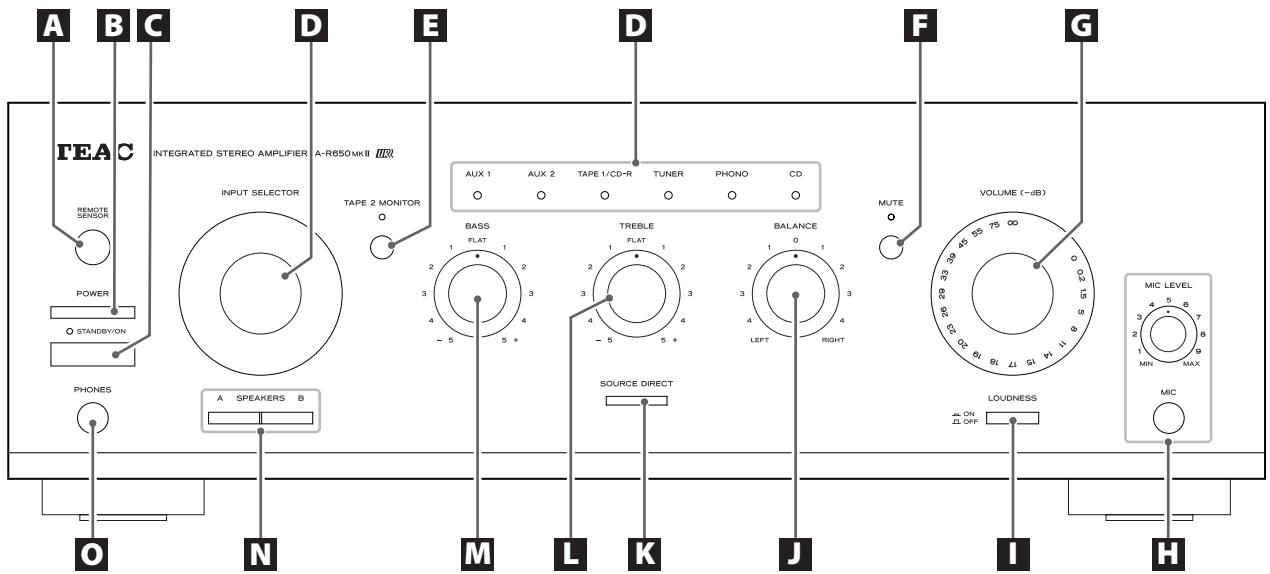

A Fernbedienungssensor

Richten Sie die Fernbedienung zum Übermitteln von Steuerungsbefehlen auf den Sensor am A-R650MKII.

B POWER

Betätigen Sie diese Taste, um den A-R650MKII in den Bereitschaftsmodus oder aus zu schalten.

C STANDBY/ON

Sofern der POWER-Schalter (Netzschalter) des A-R650MKII eingeschaltet ist, können Sie den Verstärker mittels dieser Taste ein- oder in den Bereitschaftsmodus (Standby) schalten.

Die Standby-Anzeige leuchtet, wenn sich der A-R650MKII im Bereitschaftsmodus befindet. Sobald der Verstärker eingeschaltet wird, erlischt die Beleuchtung.

D INPUT SELECTOR

Verwenden Sie zum Auswählen der gewünschten Audiosignalleitung den Eingangswahlschalter (oder die entsprechenden Tasten auf der Fernbedienung). Die zugehörige Anzeige der jeweils gewählten Signalquelle leuchtet.

E Tape 2 Monitor-Funktion (Hinterbandkontrolle)

Wenn am TAPE 2-Anschluss ein Dreikopf-Kassettendeck angeschlossen ist, schaltet diese Taste die Hinterbandkontrollfunktion ein oder aus. Bei eingeschalteter Hinterbandkontrolle leuchtet die TAPE MONITOR-Anzeige.

F MUTE

Mittels dieser Taste können Sie die Wiedergabe zeitweise stumm schalten. Diese Anzeige blinkt bei aktivierter Stummschaltung.

G VOLUME

Dieser Drehregler (oder die entsprechenden VOLUME-Tasten auf der Fernbedienung) dient zum Einstellen der Wiedergabelautstärke.

„0“ entspricht Maximal- und „-∞“ Minimalpegel. Stellen Sie den VOLUME-Drehregler vor dem Einschalten auf Minimalstellung (-∞). Andernfalls riskieren Sie, dass unerwartet auftretende, hohe Pegel Ihr Gehör oder die Lautsprechersysteme schädigen.

H Mikrophonbuchse/-pegelregler (MIC/MIC LEVEL)

Das Signal des hier angeschlossenen Mikrofons kann zu der mittels Eingangswahlschalter (INPUT SELECTOR) gewählten Signalquelle eingemischt (gemischt) werden. Der Mischpegel wird mithilfe des MIC LEVEL-Pegelregler bestimmt.

I LOUDNESS

LOUDNESS hebt bei geringer Wiedergabelautstärke die Bass- und Hochtonpegel an, so dass sie besser wahrgenommen werden.

J BALANCE

Verwenden Sie diesen Regler, um das Lautstärkeverhältnis (Balance) zwischen linken und rechten Kanal einzustellen. In den meisten Fällen sollte dieser Regler auf Mittelstellung eingestellt werden.

K SOURCE DIRECT

Betätigen Sie zum Aktivieren oder Deaktivieren der Source Direct-Funktion diese Taste.

Bei aktiver Source Direct-Funktion leuchtet die Taste und die Wiedergabe erfolgt unter Umgehung der Klangregelstufe.

L TREBLE

Verwenden Sie diesen Regler, um die Wiedergabelautstärke des Hochtonbereichs einzustellen.

- Bei aktiver Source Direct-Funktion zeigt dieser Regler keinen Effekt.

M BASS

Verwenden Sie diesen Regler, um die Wiedergabelautstärke des Bassbereichs einzustellen.

- Bei aktiver Source Direct-Funktion zeigt dieser Regler keinen Effekt.

N SPEAKERS

Mittels dieser Taste können Sie die Lautsprecherwiedergabe ein- oder ausschalten.

Bei gedrückter SPEAKERS A-Taste:

Das Audiosignal wird über die an SPEAKERS A angeschlossenen Lautsprechersysteme wiedergegeben.

Bei gedrückter SPEAKERS B-Taste:

Das Audiosignal wird über die an SPEAKERS B angeschlossenen Lautsprechersysteme wiedergegeben.

Wenn die SPEAKERS A- und B-Tasten gedrückt sind:

Das Audiosignal wird gleichzeitig über die an SPEAKERS A und B angeschlossenen Lautsprechersysteme wiedergegeben.

Wenn keine SPEAKERS-Taste (A oder B) gedrückt ist:

Über die angeschlossenen Lautsprechersysteme wird kein Audiosignal wiedergegeben. Wählen Sie diese Einstellung bei Kopfhörerwiedergabe.

O PHONES

An diesem Anschluss können Sie einen Stereokopfhörer anschließen, dessen Wiedergabelautstärke mittels VOLUME-Drehregler eingestellt werden kann.

- Das Anschließen eines Kopfhörers deaktiviert nicht die Lautsprecherwiedergabe. Verwenden Sie zum Deaktivieren der Lautsprecher die SPEAKERS A- und B-Tasten.

Fernbedienung

Falls Sie am A-R650MKII einen TEAC CD-Player (CD-P650) oder Tuner (T-R650/T-R650DAB) betreiben, wählen Sie mittels INPUT SELECTOR-Tasten (siehe **D**) auf der Fernbedienung UR-1314 zuerst die gewünschte Signalquelle aus.

Die Erklärungen in dieser Bedienungsanleitung beziehen sich auf die Tasten am A-R650MKII.

a ON

Sofern sich der POWER-Schalter des A-R650MKII in der „ON“-Position befindet, können Sie den Verstärker mittels dieser Taste einschalten.

b STANDBY

Sofern sich der POWER-Schalter des A-R650MKII in der „ON“-Position befindet, können Sie den Verstärker mittels dieser Taste in den Bereitschaftsmodus (STANDBY) versetzen.

Die anderen Tasten dienen zur Steuerung eines TEAC CD-P650, T-R650 sowie T-R650DAB.

Hinweis:

Zur Vereinfachung beziehen sich Erklärungen und Hinweise in dieser Bedienungsanleitung auf die Namen der Tasten und Steuerelemente auf der Gerätevorderseite des A-R650MKII. Die Tasten der Fernbedienung besitzen die gleichen Steuerungseigenschaften, wie die entsprechenden Tasten des A-R650MKII.

Verwendung der Fernbedienung

Richten Sie die Fernbedienung bei deren Verwendung stets auf den auf der Frontseite des Verstärkers (oder einer anderen TEAC-Komponente) befindlichen REMOTE SENSOR aus.

- Innerhalb des Betriebsradius können Gegenstände, die sich zwischen Fernbedienung und Empfangssensor befinden, die Übermittlung von Steuerungsbefehlen beeinträchtigen.
- Bei Verwendung der Fernbedienung können am Verstärker Fehlfunktionen auftreten, wenn er in der Nähe eines Geräts betrieben wird, das Infrarotstrahlen aussendet oder wenn Infrarotfernbedienungen anderer Geräte im gleichen Raum verwendet werden. Ebenso kann die Fernbedienung des A-R650MKII die Funktion anderer mittels Infrarotsignalen gesteuerter Geräte beeinflussen.

Einsetzen der Batterien

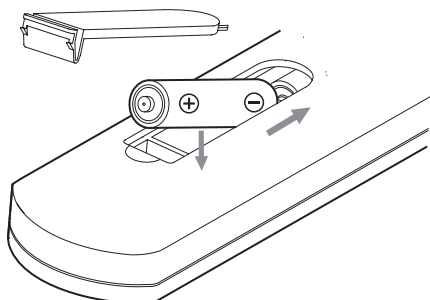

1. Entfernen Sie die Batteriefach-Abdeckung.
2. Setzen Sie zwei Batterien des Typs „AAA“ ein. Beachten Sie hierbei deren korrekte Polarität (+/-).
3. Bringen Sie die Abdeckung wieder an.

Austauschen der Batterien

Sollte der Betriebsradius, in dem der A-R650MKII auf Befehle der Fernbedienung reagiert, abnehmen, so ist dies ein Anzeichen dafür, dass die Batterien verbraucht sind und durch neue ersetzt werden sollten.

Informationen zu Sammelpunkten für verbrauchte Batterien erhalten Sie auf Anfrage von Ihrer Stadtverwaltung, den zuständigen Entsorgungsbetrieben oder dem Händler, bei dem Sie die Batterien gekauft haben.

Grundlegende Bedienung

- 1 Verringern Sie bitte stets die Wiedergabelautstärke, um die angeschlossenen Lautsprechersysteme vor Beschädigung durch plötzlich auftretende Pegelspitzen zu schützen. Drehen Sie den VOLUME-Regler gegen den Uhrzeigersinn zurück.**

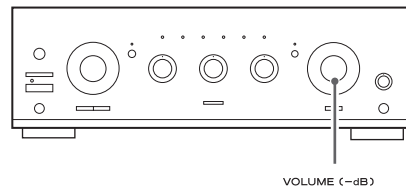

VOLUME (-dB)

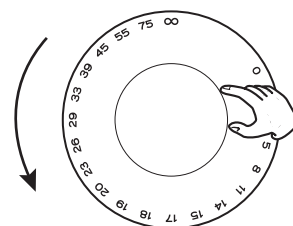

-∞ (unendlich): minimale Wiedergabelautstärke
0dB: maximale Wiedergabelautstärke

- 2 Betätigen Sie den POWER-Schalter.**

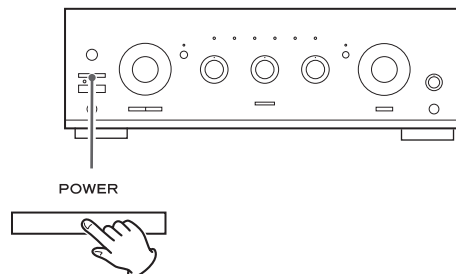

Der Verstärker wird in den Bereitschaftsmodus versetzt, und die Standby-Anzeige leuchtet.

- 3 Betätigen Sie zum Einschalten des A-R650MKII den STANDBY/ON-Schalter.**

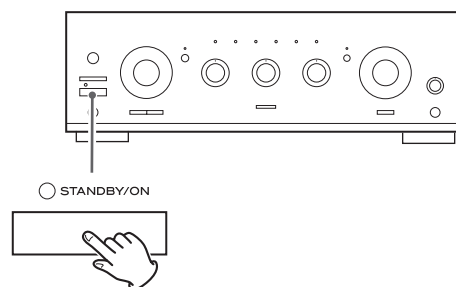

Die Standby-Anzeige erlischt.

- 4 Wählen Sie mittels INPUT SELECTOR eine Audiosignalquelle zur Wiedergabe aus (oder betätigen Sie die entsprechende INPUT SELECTOR-Taste auf der Fernbedienung).**

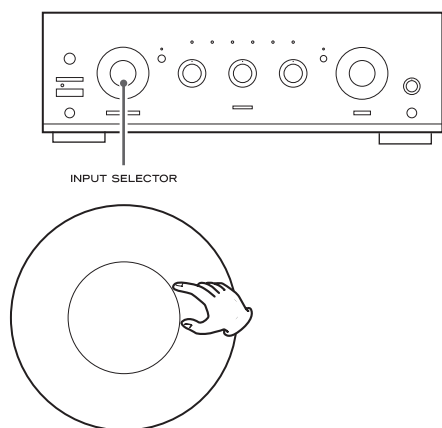

Tape Monitor-Funktion (Hinterbandkontrolle)

Betätigen Sie zur Wiedergabe der an TAPE 2 angeschlossenen Signalquelle die TAPE 2 MONITOR-Taste. Hierdurch aktivieren Sie die Hinterbandkontrollfunktion und die TAPE 2 MONITOR-Anzeige leuchtet. Erneutes Betätigen der TAPE 2 MONITOR-Taste schaltet die Tape Monitor-Funktion wieder aus.

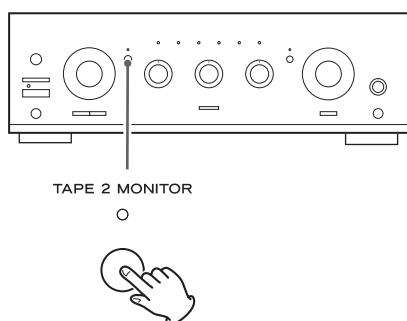

- Bei aktiver Tape Monitor-Funktion wird ausschließlich das Audiosignal der an TAPE 2 angeschlossenen Signalquelle wiedergegeben. Schalten Sie zur Wiedergabe anderer Signalquellen die Hinterbandkontrollfunktion aus.

- 5 Starten Sie die Wiedergabe der ausgewählten Signalquelle, und erhöhen Sie langsam die Wiedergabelautstärke. Drehen Sie hierzu den VOLUME-Regler im Uhrzeigersinn.**

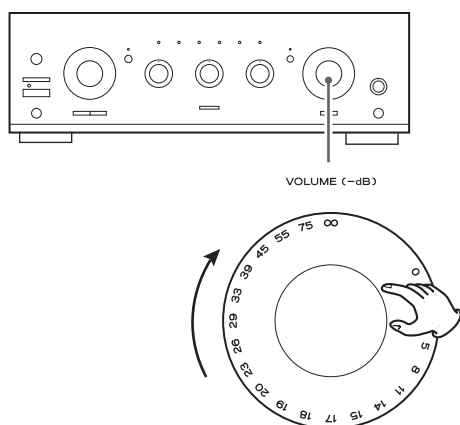

Aufnahmebetrieb

Mit Hilfe eines an TAPE 1/CD oder TAPE 2 angeschlossenen Aufnahme-geräts kann das Programm der Signalquelle aufgezeichnet werden, deren Eingangsanzeige leuchtet.

- 1 Wählen Sie mittels INPUT SELECTOR die Audiosignalquelle, deren Signal Sie aufzeichnen möchten.**

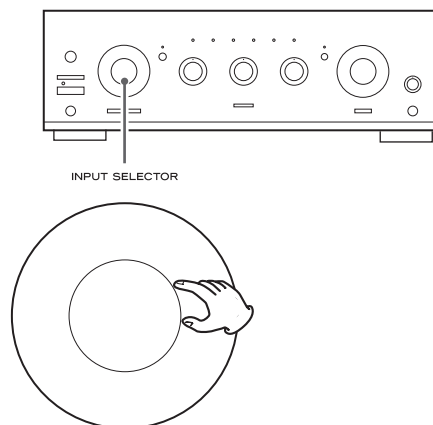

- 2 Starten Sie die Wiedergabe der Signalquelle, deren Programm Sie aufzeichnen möchten.**

- 3 Starten Sie die Aufnahme.**

- Folgende Regler- und Tasten beeinflussen die Aufnahme nicht: VOLUME, BALANCE, BASS, TREBLE, MUTE und LOUDNESS.
- Wenn mittels TAPE 2 MONITOR-Taste Hinterbandkontrolle aktiviert wurde, wird das Aufnahmesignal des an TAPE 2 angeschlossenen Aufnahme-geräts wiedergegeben.
- Mit Hilfe des A-R650MKII können keine Signale von TAPE 2 nach TAPE 1/CD kopiert werden.

Auswählen der Lautsprechersysteme

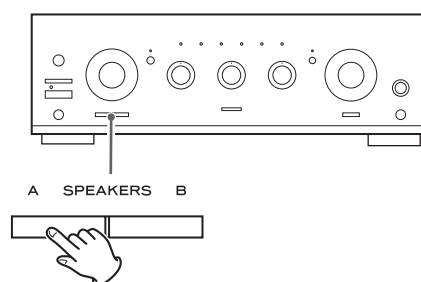

Betätigen Sie zum Ein-/Ausschalten der Lautsprechersysteme die SPEAKERS A- und/oder SPEAKERS B-Taste.

Bei gedrückter SPEAKERS A-Taste:

Das Audiosignal wird über die an SPEAKERS A angeschlossenen Lautsprechersysteme wiedergegeben.

Bei gedrückter SPEAKERS B-Taste:

Das Audiosignal wird über die an SPEAKERS B angeschlossenen Lautsprechersysteme wiedergegeben.

Wenn die SPEAKERS A- und B-Tasten gedrückt sind:

Das Audiosignal wird gleichzeitig über die an SPEAKERS A und B angeschlossenen Lautsprechersysteme wiedergegeben.

Wenn keine SPEAKERS-Taste (A oder B) gedrückt ist:

Über die angeschlossenen Lautsprechersysteme wird kein Audiosignal wiedergegeben. Wählen Sie diese Einstellung bei Kopfhörerwiedergabe.

Kopfhörer

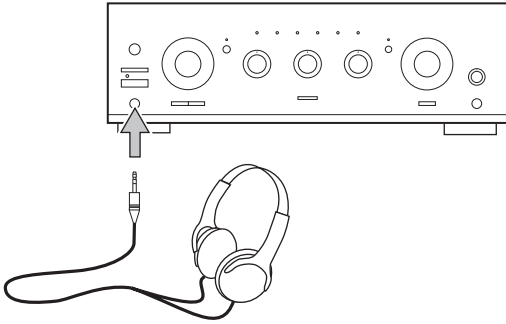

Stellen Sie den VOLUME-Regler auf dessen Minimalwert (linker Anschlag) ein, schließen Sie Ihren Stereokopfhörer an der PHONES-Buchse an und stellen Sie anschließend mittels VOLUME-Regler eine gehörliche Wiedergabelautstärke ein.

- Das Anschließen eines Kopfhörers deaktiviert nicht die Lautsprecherwiedergabe. Verwenden Sie zum Deaktivieren der Lautsprecher die SPEAKERS A- und B-Tasten.

ACHTUNG

Regeln Sie die Wiedergabelautstärke stets auf den Minimalwert zurück, bevor Sie Kopfhörer anschließen.

ZUR VERMEIDUNG VON HÖRSCHÄDEN sollten Kopfhörer grundsätzlich erst dann aufgesetzt werden, wenn sie am PHONES-Ausgang angeschlossen sind.

Stummschaltung

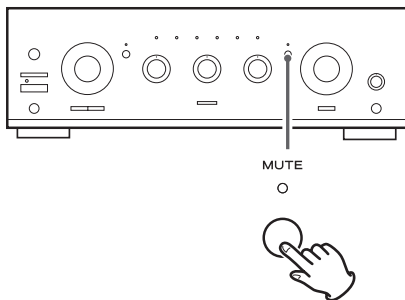

Betätigen Sie die MUTE-Taste, um die Wiedergabe vorübergehend stumm zu schalten.

Durch erneutes Betätigen der MUTE-Taste wird die Wiedergabe mit der zuvor eingestellten Lautstärke fortgesetzt.

- Bei aktivierter Stummschaltung blinkt die MUTE-Anzeige.

LOUDNESS-Taste

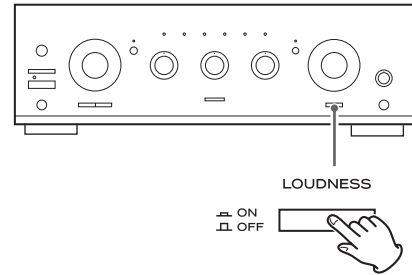

LOUDNESS hebt bei geringer Wiedergabelautstärke die Bass- und Hochtonpegel an, so dass sie besser wahrgenommen werden. Achten Sie bitte darauf, dass sich die Taste bei normaler Wiedergabelautstärke in der „OFF“-Stellung befindet.

Einstellen der Lautsprecher-Balance

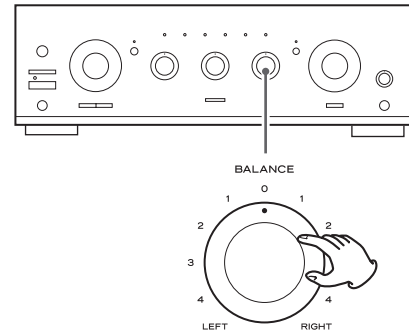

Verwenden Sie diesen Regler, um das Lautstärkeverhältnis (die Balance) zwischen den linken und rechten Lautsprechersystemen einzustellen.

In den meisten Fällen sollte dieser Regler auf Mittelstellung eingestellt werden.

Klangregelung

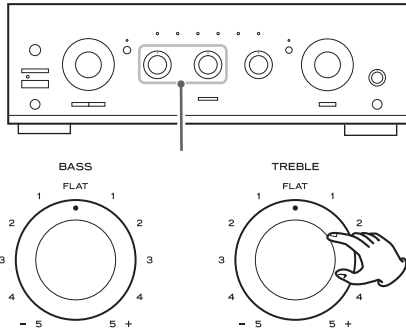

Verwenden Sie den BASS-Regler, um den Wiedergabepegel des Bassbereichs einzustellen.

Verwenden Sie den TREBLE-Regler, um den Wiedergabepegel des Hochtonbereichs einzustellen.

Source Direct

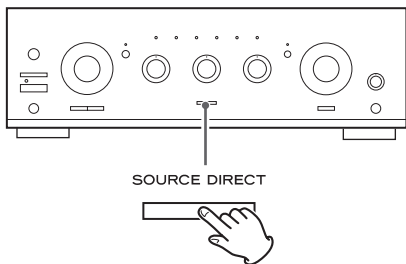

Betätigen Sie zum Aktivieren oder Deaktivieren der Source Direct-Funktion diese Taste.

Bei aktivierter Source Direct-Funktion leuchtet die Taste und die Wiedergabe erfolgt unter Umgehung der Klangregelstufe.

Der A-R650MKII besitzt eine automatische Energiesparfunktion. Im Auslieferungszustand ist die automatische Energiesparfunktion aktiviert, so dass der Verstärker automatisch in den Standby-Modus versetzt wird, wenn innerhalb der eingestellten Zeitspanne (werkseitige Einstellung: acht Stunden) keine der folgenden Drehregler oder Tasten am A-R650MKII (oder eine Taste auf der Fernbedienung) betätigt werden:

- INPUT SELECTOR
- TAPE 2 MONITOR-Taste
- MUTE-Taste
- SOURCE DIRECT-Taste

Überprüfen der eingestellten Zeitspanne

Betätigen Sie bei eingeschalteten A-R650MKII die TAPE 2 MONITOR-Taste länger als fünf Sekunden. Abhängig vom derzeit eingestellten Zeitwert blinkt daraufhin die jeweilige Anzeige.

Diese Tabelle zeigt die Beziehung zwischen eingestellter Zeitspanne und zugehöriger Anzeige:

Anzeige	eingestellte Zeitspanne
AUX1	1 Stunde
AUX2	2 Stunden
TAPE1/CD-R	3 Stunden
TUNER	4 Stunden
PHONO	6 Stunden
CD	8 Stunden
TAPE 2 MONITOR	Autom. Energiesparfunktion aus

Betätigen Sie die TAPE 2 MONITOR-Taste länger als drei Sekunden, um das Überprüfen der Einstellung zu beenden.

ACHTUNG

Während des Überprüfens der eingestellten Zeitspanne wird über den Kopfhörer- und die Lautsprecherausgänge kein Signal ausgegeben.

Ändern der eingestellten Zeitspanne

- 1 Betätigen Sie bei ausgeschaltetem A-R650MKII und gedrückt gehaltener TAPE 2 MONITOR-Taste die POWER-Taste, um den Verstärker einzuschalten.**

Die CD-Anzeige blinkt.

- Nach dem Einschalten wird als Zeitspanne immer acht Stunden eingestellt.

- 2 Betätigen Sie die TAPE 2 MONITOR-Taste, um die Zeitspanne zu ändern.**

Bei jedem Betätigen der TAPE 2 MONITOR-Taste wechseln der eingestellte Wert und die jeweils zugeordnete Anzeige, wie folgt:
 → 8 Stunden (CD) → automatische Energiesparfunktion aus (TAPE 2 MONITOR) → 1 Stunde (AUX 1) → 2 Stunden (AUX 2)
 → 3 Stunden (TAPE 1/CD-R) → 4 Stunden (TUNER) → 6 Stunden (PHONO) →

- 3 Betätigen Sie die STANDBY/ON-Taste, um das Ändern der Einstellung abzuschließen.**

ACHTUNG

Der werkseitige Wert von acht Stunden wird wieder eingestellt, wenn der A-R650MKII mittels POWER-Schalter ausgeschaltet oder die Spannungszufuhr anderweitig unterbrochen wird.

Hilfe bei Funktionsstörungen

Falls beim A-R650MKII Funktionsstörungen auftreten sollten, versuchen Sie bitte, anhand der folgenden Hinweise selbst Abhilfe zu schaffen, bevor Sie sich an Ihren Fachhändler wenden.

Keine Strom-/Spannungsversorgung

- ➔ Überprüfen Sie die korrekte Verbindung zwischen A-R650MKII und Wandsteckdose. Falls die verwendete Steckdose schaltbar ist, vergewissern Sie sich, dass sie eingeschaltet ist. Überprüfen Sie die Funktion der Steckdose, indem Sie beispielsweise einen Ventilator oder eine Lampe, daran anschließen.

Keine Wiedergabe über die Lautsprechersysteme

- ➔ Stellen Sie eine gehörrichtige Wiedergabelautstärke ein.
- ➔ Positionieren Sie den BALANCE-Regler in Mittenstellung („0“).
- ➔ Überprüfen Sie die Verbindungen zu den Lautsprecherboxen.
- ➔ Vergewissern Sie sich, dass sich die SPEAKERS-Taste des verwendeten Lautsprecherausgangs (A und/oder B) auf der Vorderseite des A-R650MKII in der „ON“-Position befindet.
- ➔ Falls Hinterbandkontrolle aktiviert ist, schalten Sie sie mithilfe der TAPE 2 MONITOR-Taste aus.

Die Wiedergabelautstärke der an SPEAKERS A und SPEAKERS B angeschlossenen Lautsprechersysteme ist unterschiedlich.

- ➔ Wiedergabelautstärke und Klangqualität sind abhängig vom Boxentyp. Verwenden Sie identische Boxenmodelle, wenn die an SPEAKERS „A“ und „B“ gleichzeitig betriebenen Lautsprechersysteme ein homogenes Klangbild aufweisen sollen.

Die Wiedergabe ist verrauscht.

- ➔ Der A-R650MKII befindet zu nah an einem Fernsehgerät/Monitor. Wählen Sie Aufstellungsorte, an denen keine Interferenzen auftreten oder schalten Sie eine Komponente aus.
- ➔ Verbinden Sie die Masse des Plattenspielers mit dem SIGNAL GND-Anschluss des A-R650MKII.

Die Wiedergabe wird plötzlich unterbrochen oder ist überhaupt nicht möglich, obwohl der A-R650MKII eingeschaltet ist.

- ➔ Die Impedanz der Lautsprechersysteme unterschreitet den vorgeschriebene Mindestwert. Verwenden Sie andere Lautsprecher.
- ➔ Schalten Sie den A-R650MKII aus und reduzieren Sie die Lautstärke.

Bassfrequenzen werden lediglich sehr leise wiedergegeben.

- ➔ Die Anschlusspolarität der Lautsprechersysteme (\oplus/\ominus) wurde vertauscht. Überprüfen Sie alle Lautsprecherboxen auf korrekte Polarität.

Die Fernbedienung funktioniert nicht.

- ➔ Schalten Sie den A-R650MKII mithilfe des POWER-Schalter ein.
- ➔ Ersetzen Sie verbrauchte Batterien durch frische.
- ➔ Verwenden Sie die Fernbedienung in einem Betriebsradius von 5 m, und richten Sie sie auf den Fernbedienungssensor auf der Frontseite des Verstärkers aus.
- ➔ Entfernen Sie Hindernisse zwischen Fernbedienung und Verstärker.
- ➔ Schalten Sie helle Lichtquellen in der Nähe des Verstärkers aus.

Manche Störungen, die sich anderweitig nicht beseitigen lassen, können durch Ziehen des Netzsteckers behoben werden. Hierdurch wird der interne Mikroprozessor zurückgesetzt (Reset). Warten Sie vor dem erneuten Anschließen und der Wiederinbetriebnahme ungefähr zwanzig Sekunden.

Technische Daten

Verstärkerteil

AusgangsleistungRMS: 120 W + 120 W (1 kHz, 4 Ω , 0,5%) 90 W + 90 W (1 kHz, 8 Ω , 0,5%)
Klirrfaktor (T.H.D.) 0,02% (1 kHz, 8 Ω , 45 W)
Leistungsausgänge SPEAKERS A oder B : 4–16 Ω Last SPEAKERS A und B: 8–16 Ω Last
Eingangsempfindlichkeit/Impedanz PHONO: 2,8 mV/47 k Ω LINE*: 180 mV/47 k Ω MIC: 1,4 mV/22 k Ω
Störspannungsabstand (IHF-A)PHONO: 65 dB LINE*: 90 dB
Ausgangspegel/ImpedanzTAPE: 150 mV/3,3 k Ω
Frequenzgang PHONO: 20 bis 20.000 Hz, ± 1 dB (RIAA) LINE*: 5 bis 80.000 Hz, (Signalquelle direkt, 1 W)
KlangregelungBässe: ± 10 dB bei 100 Hz Hochtonbereich: ± 10 dB bei 10 kHz
Stummschaltung -20 dB

Allgemein

Spannungsversorgung 230 V Wechselspannung, 50 Hz
Leistungsaufnahme300 W
Betriebsbereitschaft (Standby) 0,5 W
Abmessungen (B x H x T) 435 x 142 x 355 mm
Nettogewicht 9,2 kg
Betriebstemperatur +5° C bis +35° C

Mitgeliefertes Zubehör

Netzkabel	x 1
Fernbedienung (UR-1314)	x 1
Batterien (AAA)	x 2
Bedienungsanleitung (dieses Dokument)	x 1

*LINE bedeutet: TUNER, CD, AUX1, AUX2, TAPE1/CD-R, TAPE2

- Änderungen in Design und technischer Ausstattung vorbehalten.
- Gewichtsangaben und Abmessungen sind Näherungswerte.
- Abbildungen können geringfügig von den Produktionsmodellen abweichen.

- Non esporre questo apparecchio a gocce o spruzzi d'acqua.
- Non appoggiare sopra l'apparecchio oggetti contenenti acqua o liquidi di altro genere.
- Non installare questo apparecchio in uno spazio ristretto come una libreria o luoghi simili.
- L'apparecchio consuma una insignificante quantità di corrente con l'alimentazione POWER o STANDBY/ON non in posizione ON.
- Questo apparecchio deve essere collocato sufficientemente vicino alla presa di corrente affinché questa possa essere raggiunta con facilità in ogni momento.
- La spina è utilizzata come dispositivo di scollegamento e deve rimanere sempre operabile.
- I prodotti costruiti in Classe **I** sono dotati di un cavo di alimentazione con un polo di terra. Il cavo di un tale prodotto deve essere inserito in una presa AC con collegamento di protezione a terra.
- Se il prodotto utilizza batterie (incluso un pacco batterie o batterie installate), non dovrebbero essere esposte alla luce solare, fuoco o calore eccessivo.
- **ATTENZIONE** per i prodotti che utilizzano batterie al litio sostituibili: esiste il pericolo di esplosione se la batteria viene sostituita con una di tipo scorretto. Sostituire solo con lo stesso tipo o equivalente.
- Si deve usare cautela quando si usano auricolari o cuffie con il prodotto poiché una eccessiva pressione sonora (volume) negli auricolari o in cuffia può causare la perdita dell'udito.

Precauzioni sull'uso delle batterie

L'uso improprio delle batterie può causare la rottura o la perdita di liquido con possibili incendi, lesioni o colorazione degli oggetti vicini. Si prega di leggere e osservare attentamente le seguenti precauzioni.

- Assicurarsi di inserire le batterie con il polo positivo (\oplus) e il polo negativo (\ominus) orientati nella posizione corretta.
- Utilizzare batterie dello stesso tipo. Non usare mai tipi diversi di batterie.
- Se il telecomando non verrà utilizzato per un lungo periodo (più di un mese) rimuovere le batterie per evitare fuoriuscite di liquido.
- Se si verificano perdite di liquido, pulire a fondo l'interno del vano batterie e sostituire le batterie con altre nuove.
- Non utilizzare batterie di tipi diversi da quelli specificati. Non mettere insieme batterie nuove con quelle vecchie o utilizzare diversi tipi di batterie insieme.
- Non riscaldare o smontare le batterie. Non gettare le batterie nel fuoco o nell'acqua.
- Non trasportare o conservare le batterie con altri oggetti metallici. Le batterie potrebbero cortocircuitare, causare perdite o esplodere.
- Non ricaricare mai una batteria a meno che non sia di tipo ricaricabile.

Per gli utenti europei

Smaltimento delle apparecchiature elettriche ed elettroniche

- (a) Tutte le apparecchiature elettriche ed elettroniche devono essere smaltite separatamente dai rifiuti urbani mediante impianti di raccolta designati dal governo o dalle autorità locali.
- (b) Con lo smaltimento corretto di apparecchiature elettriche ed elettroniche, si contribuisce a risparmiare preziose risorse ed evitare potenziali effetti negativi sulla salute umana e l'ambiente.
- (c) Gli impianti di smaltimento improprio di rifiuti elettrici ed elettronici possono avere gravi conseguenze sull'ambiente e sulla salute umana a causa della presenza di sostanze pericolose nelle apparecchiature.
- (d) Il simbolo RAEE (Rifiuti Apparecchiature Elettriche ed Elettroniche), che mostra un bidone con ruote barrato, indica che le apparecchiature elettriche ed elettroniche devono essere raccolte e smaltite separatamente dai rifiuti domestici. 
- (e) I centri di raccolta sono disponibili per gli utenti finali. Per informazioni più dettagliate circa lo smaltimento delle vecchie apparecchiature elettriche ed elettroniche, contattare il negozio dove è stato acquistato l'apparecchio o l'autorità locale.

Smaltimento delle pile e/o accumulatori

- (a) I rifiuti di pile e/o accumulatori devono essere smaltiti separatamente dai rifiuti urbani mediante impianti di raccolta designati dal governo o dalle autorità locali.
- (b) Lo smaltimento corretto dei rifiuti di pile e/o accumulatori contribuisce a risparmiare preziose risorse ed evitare potenziali effetti negativi sulla salute umana e l'ambiente.
- (c) Lo smaltimento non corretto dei rifiuti di pile e/o accumulatori possono avere gravi conseguenze sull'ambiente e sulla salute umana a causa della presenza di sostanze pericolose in essi.
- (d) Il simbolo RAEE, che mostra un contenitore con ruote barrato, indica che le pile e/o accumulatori devono essere raccolti e smaltiti separatamente dai rifiuti domestici. 
Pb, Hg, Cd
- (e) I centri di raccolta sono disponibili per gli utenti finali. Per informazioni più dettagliate circa lo smaltimento dei rifiuti di pile e/o accumulatori, contattare il negozio dove è stato acquistato l'apparecchio o l'autorità locale.

DICHIARAZIONE DI CONFORMITÀ

Noi, TEAC Audio Europe, Liegnitzer Straße 6, 82194 Gröbenzell, Germania dichiariamo sotto la nostra responsabilità, che il prodotto TEAC descritto in questo manuale è conforme ai corrispondenti standard tecnici.



Indice

Grazie per aver acquistato un prodotto TEAC. Leggere attentamente questo manuale per ottenere le migliori prestazioni da questo apparecchio.

IMPORTANTI ISTRUZIONI DI SICUREZZA.....	51
Contenuto della confezione.....	53
Istruzioni preliminari.....	53
Collegamenti.....	54
Identificazione delle parti.....	56
Funzionamento col telecomando.....	58
Operazioni fondamentali.....	58
Funzione automatica di risparmio energetico.....	61
Ricerca guasti.....	62
Caratteristiche tecniche.....	62

Contenuto della confezione

Verificare che la confezione includa tutti gli accessori in dotazione indicati di seguito. Si prega di contattare il negozio dove è stata acquistata l'unità se uno di questi accessori è mancante o è stato danneggiato durante il trasporto.

Cavo di alimentazione × 1

Telecomando (UR-1314) × 1

Batterie (AAA) × 2

Manuale di istruzioni (questo documento) × 1

- Vedere a pagina 87 le informazioni sulla garanzia.

Istruzioni preliminari

Prima di mettere in funzione l'apparecchio, si prega di leggere attentamente queste istruzioni.

- Anche quando l'unità è in modalità standby, consuma energia. Per ridurre il consumo di energia in standby, utilizzare il tasto POWER per spegnere l'unità.
- Poiché l'apparecchio può scaldarsi durante l'uso si raccomanda di lasciare attorno ad esso sufficiente spazio per la ventilazione.
- L'apparecchio deve essere alimentato alla tensione riportata sul pannello posteriore. In caso di dubbio si raccomanda di chiedere a un elettricista.
- Il punto in cui collocare l'apparecchio deve essere scelto con attenzione. In particolare occorre evitare l'esposizione diretta al sole o la vicinanza alle sorgenti di calore. Non lo si deve inoltre sottoporre a eccessive vibrazioni né usarlo in ambienti eccessivamente polverosi, caldi, freddi o umidi.
- L'apparecchio non deve essere impilato su un amplificatore o un ricevitore.
- Non si deve aprire l'apparecchio, poiché ciò potrebbe causare il danneggiamento della circuiteria interna o divenire causa di scosse elettriche. Qualora vi penetri un corpo estraneo ci si deve rivolgere al proprio rivenditore o al servizio di assistenza tecnica designato.
- Per sfilare il cavo di alimentazione dalla presa di rete lo si deve afferrare direttamente per la spina anziché per il cordone.
- Non si deve pulire l'apparecchio con solventi chimici, poiché queste sostanze ne danneggerebbero la finitura esterna. Per la pulizia si deve usare piuttosto un panno pulito e asciutto.
- Conservare questo manuale in un luogo sicuro per future consultazioni.

Manutenzione

Per pulire quest'apparecchio utilizzare un panno inumidito con una soluzione d'acqua e sapone neutro oppure con un panno inumidito con lo stesso tipo di soluzione utilizzata per pulire la tastiera del computer. Poi rimuovere completamente ogni residuo. Non usare mai prodotti a base di alcol che potrebbero danneggiarlo irreparabilmente.

Collegamenti

ATTENZIONE:

- Prima di eseguire i collegamenti, spegnete tutti gli apparecchi.
- Leggete le istruzioni relative a ciascun componente che intendete utilizzare con questa unità.
- Accertatevi quindi di inserire saldamente nella presa di rete le relative spine. Al fine di prevenire ronzii e rumore, evitate di raggruppare i cavi dei segnali di interconnessione con quello di alimentazione o con i cavi degli altoparlanti.

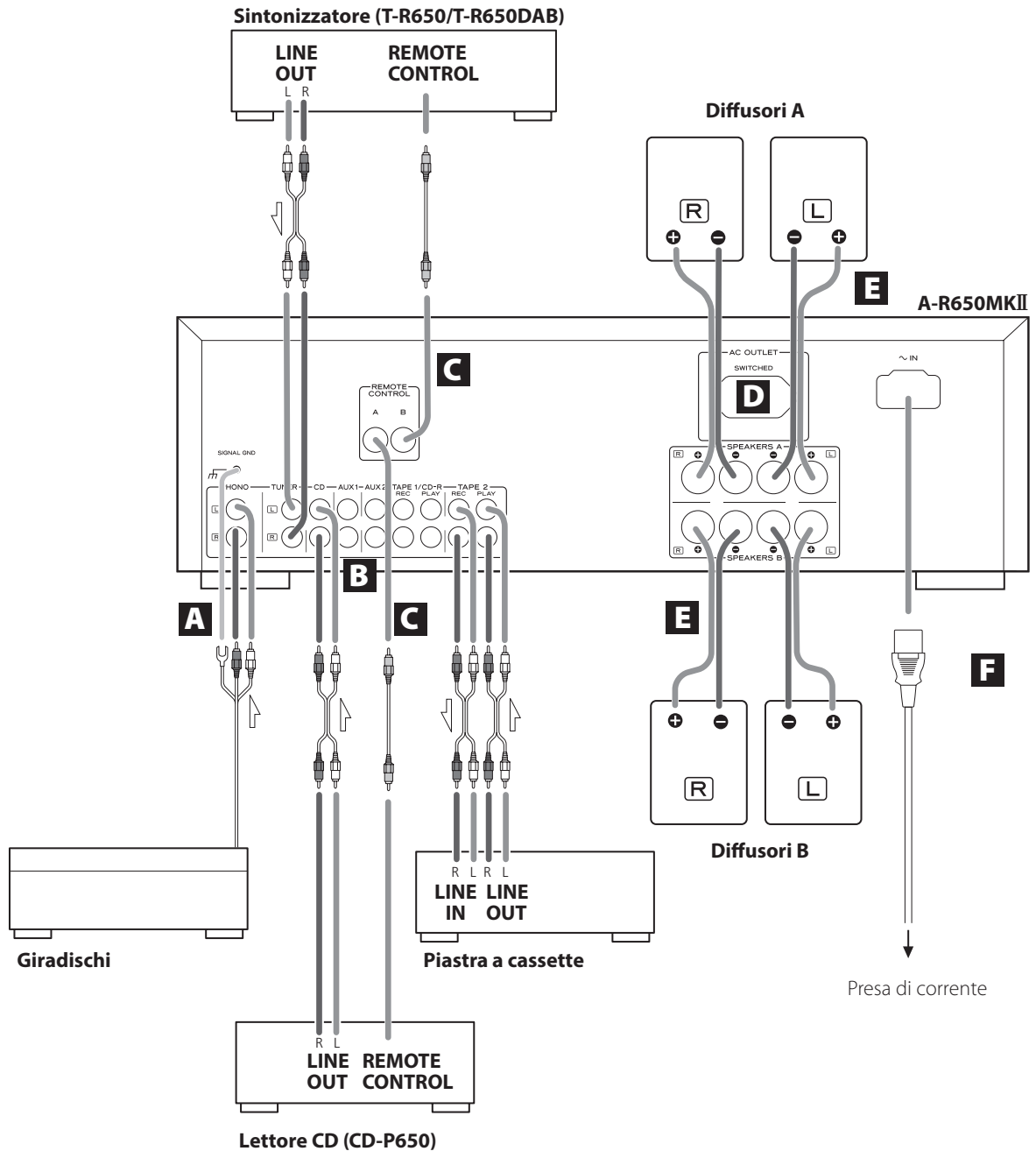

- PHONO → Giradischi
 TUNER → Sintonizzatore (T-R650/T-R650DAB)
 CD → Lettore di CD (CD-P650)
 AUX1/AUX2 → Componenti audio, ecc.
 TAPE1/CD-R → Registratore a Cassette, Registratore CD, ecc.
 TAPE2 → Registratore a Cassette

A Connettori phono e presa di terra

Collegare i connettori tipo RCA del giradischi agli ingressi phono. Eseguite i collegamenti nel seguente modo:

- spinotto bianco → presa bianca (L: canale sinistro)
- spinotto rosso → presa rossa (R: canale destro)

Collegare il cavetto di messa a terra del giradischi con il connettore sul pannello posteriore (SIGNAL GROUND).

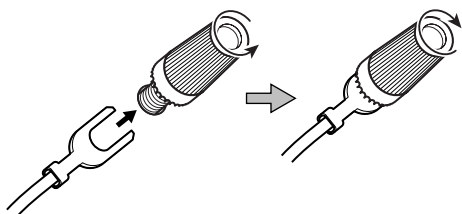

B Connettori AUDIO IN/OUT

Servono per l'ingresso/uscita del segnale audio analogico a 2 canali. Per il collegamento usare cavi tipo RCA disponibili in commercio.

Eseguite i collegamenti nel seguente modo:

- spinotto bianco → presa bianca (L: canale sinistro)
- spinotto rosso → presa rossa (R: canale destro)



- Accertatevi quindi di inserire saldamente nella presa di rete le relative spine. Al fine di prevenire ronzii e rumore, evitate di raggruppare i cavi dei segnali di interconnessione con quello di alimentazione CA o con i cavi degli altoparlanti.

C Presa REMOTE CONTROL

Se disponete del sintonizzatore TEAC modello T-R650, T-R650DAB o CD-P650 collegate la presa REMOTE CONTROL (A o B) di questo apparecchio per mezzo del cavo del telecomando (fornito con il modello T-R650, T-R650DAB o CD-P650).

D Presa di CORRENTE (SWITCHED)

Questa presa è attiva solo quando l'apparecchio è acceso.

Attenzione:

Accertarsi che la corrente totale assorbita da tutti gli apparecchi collegati a questa presa non superi 100 watt o 500 mA.

E Collegamento dei diffusori

Attenzione:

Per evitare che l'uscita improvvisa di un segnale ad altissimo livello danneggi i diffusori, ricordarsi sempre di togliere l'alimentazione prima di effettuare questo collegamento.

- Verificare l'impedenza dei diffusori utilizzati. Se utilizzerete soltanto una coppia di diffusori non fa differenza se collegata ai terminali A o B (speaker A o speaker B) verificate che l'impedenza di questa sia compresa tra i 4 ed i 16 ohm. Se invece prevedete di utilizzare due coppie di diffusori simultaneamente verificate che la loro impedenza sia compresa tra 8 e 16 ohm.
- I terminali neri, contrassegnati ⊖, hanno polarità negativa. Di solito, l'estremità positiva del cavo di un diffusore è appositamente contrassegnata, o di colore diverso, per poterla distinguere dall'estremità negativa. Inserire perciò l'estremità contrassegnata nel terminale ⊕ e quella senza contrassegno nel terminale nero ⊖.

ATTENZIONE:

Le parti metalliche dei due fili non devono toccarsi, per non provocare un cortocircuito, con relativo danneggiamento degli stadi finali di amplificazione.

Effettuare il collegamento dei diffusori A, B

1. Rimuovere circa 1 cm di guaina dalle estremità dei cavi dei diffusori e attorcigliare bene i fili con l'anima esposta.
2. Ruotare in senso antiorario il cappello del connettore per allentarlo.
3. Inserire a fondo il filo nel connettore e ruotare in senso orario il cappello per rendere ben saldo il collegamento.

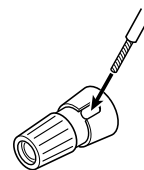

- Accertatevi che soltanto la parte di cavo priva della guaina venga inserita sotto il terminale e accertatevi anche che il cavo sia ben fissato tirandolo leggermente.

Uso dei connettori a banana

È possibile utilizzare connettori a banana disponibili in commercio per collegare i diffusori. Dopo aver collegato i connettori a banana ai cavi dei diffusori, inserire gli spinotti nei terminali.

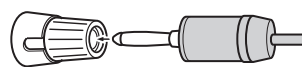

- Tenere il cappuccio serrato quando è in uso.
- Leggere attentamente le istruzioni per i connettori a banana che si intende utilizzare.

Nota sull'uso in Europa

In conformità con le normative di sicurezza europee, il collegamento di connettori a banana ai terminali dei diffusori non è consentito sui modelli europei. I fori in cui potrebbero essere inseriti i connettori a banana sono stati coperti con cappucci neri. Collegare altoparlanti usando fili scoperti o forcelle. Se un cappuccio nero dovesse venire a mancare dal terminale, è necessario riportarlo allo stato originale.

F Presa di alimentazione (~IN)

Inserire il cavo di alimentazione fornito. Dopo aver completato tutti gli altri collegamenti, inserire la spina in una presa di corrente. Scollegare il cavo dalla presa quando non si utilizza l'apparecchio per un lungo periodo.

- ⚠ Utilizzare solo il cavo di alimentazione in dotazione. L'uso di un cavo diverso potrebbe provocare incendi o scosse elettriche.

Identificazione delle parti

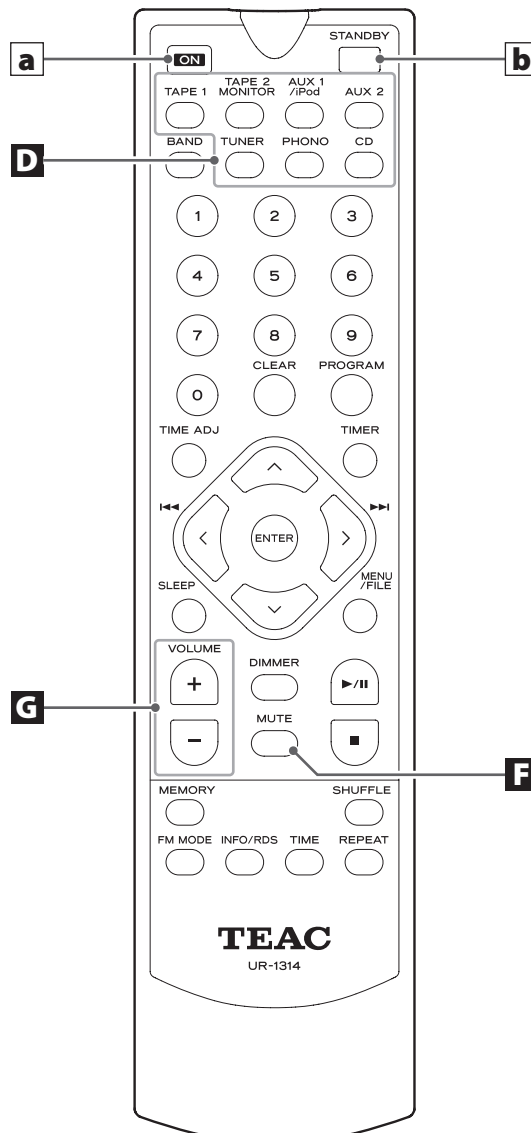
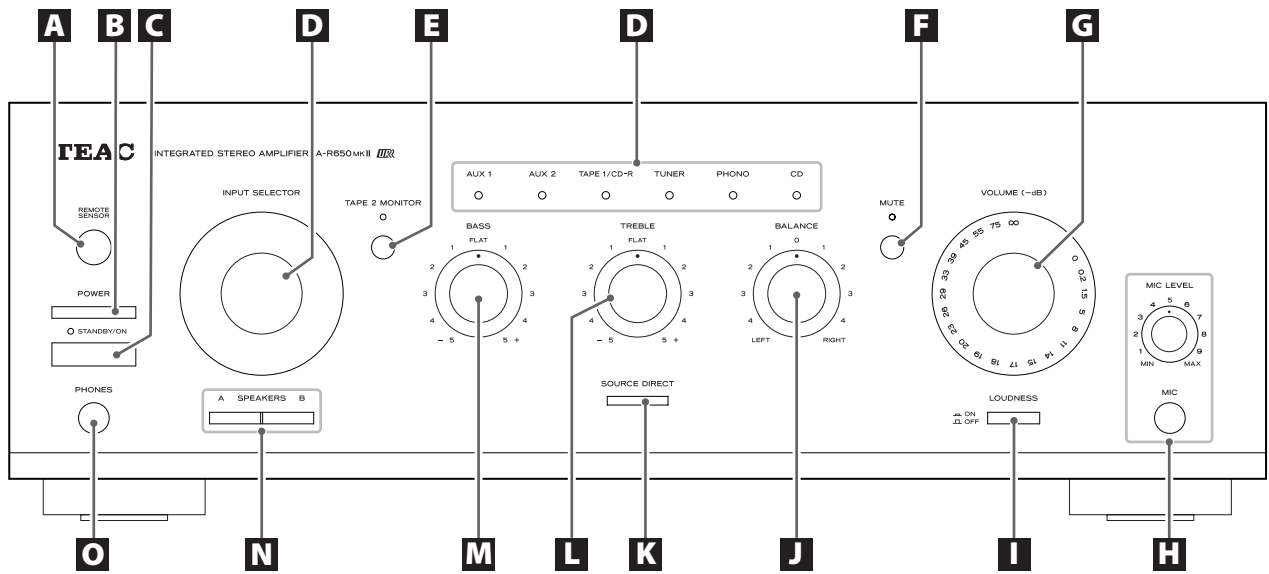

A Sensore Remote

Per azionare il sistema a distanza, puntare sempre il telecomando verso questo sensore.

B POWER

Questo interruttore commuta l'apparecchio dalla condizione di standby a quella di spegnimento.

C STANDBY/ON

Quando l'interruttore POWER è premuto, premendo il tasto STANDBY/ON l'apparecchio si accende o commuta nella condizione di standby.

Quando l'amplificatore è in condizione di standby, l'indicatore Standby rimane acceso; quando entra in funzione, l'indicatore Standby si spegne.

D INPUT SELECTOR

Ruotare questa manopola (o premere i tasti INPUT SELECTOR sul telecomando) per selezionare una sorgente d'ingresso.

Uno degli indicatori si accende indicando la sorgente selezionata.

E TAPE 2 MONITOR

Volendo selezionare la sorgente collegata agli ingressi TAPE 2, premere il tasto TAPE 2 MONITOR: diventa così attiva la funzione d'ascolto del nastro. L'indicatore "TAPE MONITOR" si accende.

Per disattivare questa funzione, premere ancora il tasto TAPE 2 MONITOR.

F MUTE

Esclude temporaneamente il segnale audio.

Durante il silenziamento l'indicatore MUTE lampeggia.

G VOLUME

Ruotare questa manopola (o premere i tasti VOLUME del telecomando) per regolare il volume audio.

Per il volume, 0 è il massimo e $-\infty$ è il minimo. Prima di accendere l'apparecchio, ruotare la manopola VOLUME al valore minimo ($-\infty$). In caso contrario, un forte rumore improvviso potrebbe danneggiare i diffusori, danneggiare l'udito o causare altri problemi

H Presa per il microfono (MIC) e controllo del livello relativo (MIC LEVEL)

Con il microfono inserito in questa presa, il suono percepito attraverso il microfono viene udito insieme al suono della sorgente selezionata tramite il selettore di ingresso INPUT SELECTOR. Se è necessario il messaggio con il microfono, inserire il microfono stesso nella presa MIC e regolarne il livello di ingresso per mezzo del comando MIC LEVEL.

I LOUDNESS

Quando il livello del volume è basso, usare questo tasto per aumentare le frequenze basse e alte, che solitamente sono più difficili da sentire.

J BALANCE

Questa manopola permette di regolare il bilanciamento dei diffusori.

Di norma, dovrebbe rimanere in posizione centrale.

K SOURCE DIRECT

Premendo questo tasto si inserisce o si disinserisce questa funzione. Quando questa funzione è inserita, il tasto si illumina e si può così ascoltare la musica escludendo i controlli dei toni alti e bassi.

L TREBLE

Questa manopola permette di regolare il livello delle alte frequenze.

- Quando la funzione diretta della sorgente è attiva, questo controllo non ha effetto.

M BASS

Questa manopola permette di regolare il livello delle basse frequenze.

- Quando la funzione diretta della sorgente è attiva, questo controllo non ha effetto.

N SPEAKERS

Questo tasto attiva od esclude il funzionamento dei diffusori.

Quando è premuto il tasto SPEAKERS A:

Il suono è emesso dai diffusori collegati ai terminali SPEAKERS A.

Quando è premuto il tasto SPEAKERS B:

Il suono è emesso dai diffusori collegati ai terminali SPEAKERS B.

Quando vengono premuti i tasti SPEAKERS A e SPEAKERS B:

Il suono viene emesso dai diffusori collegati ai terminali SPEAKERS A e B contemporaneamente.

Quando non si premono i tasti SPEAKERS A e SPEAKERS B:

Nessun suono viene emesso dagli altoparlanti. Scegliere questa impostazione quando si utilizzano le cuffie.

O PHONES

Quando si desidera un ascolto "privato", inserire qui la spina della cuffia; regolare poi il volume con la manopola VOLUME.

- Collegando le cuffie qui non disabilita l'uscita dai diffusori. Utilizzare i tasti SPEAKERS A e B per spegnerli.

Telecomando

Quando azionando la lettore di CD TEAC (CD-P650) o il sintonizzatore (T-R650/T-R650DAB) che usa il telecomando UR-1314, selezioni una sorgente che usa i tasti INPUT SELECTOR (**D**) del telecomando.

In questo manuale, spieghiamo i pulsanti utilizzati con l'A-R650MKII.

a ON

Quando l'interruttore POWER dell'apparecchio è già, utilizzare questo tasto per accenderlo.

b STANDBY

Quando l'interruttore POWER dell'apparecchio è già, utilizzare questo tasto per metterlo in standby.

Altri tasti sono utilizzati per il funzionamento di TEAC' s CD-P650, T-R650 e T-R650DAB.

Nota:

Per semplificare la spiegazione, queste descrizioni riportano i nomi di tasti e controlli situati sul pannello frontale dell'apparecchio, senza nessun riferimento all'uso del telecomando.

Funzionamento col telecomando

Quando si desidera utilizzare il telecomando ricordarsi di puntarlo verso il sensore (Remote Sensor) situato sul pannello frontale dell'apparecchio.

- Anche se il telecomando viene utilizzato da una distanza corretta, il comando a distanza potrebbe essere impossibile se vi sono degli ostacoli frapposti tra il telecomando e l'apparecchio.
- Se il telecomando viene utilizzato in prossimità di altri apparecchi che generano raggi infrarossi oppure se altri telecomandi utilizzando raggi infrarossi vengono utilizzati in prossimità dell'apparecchio, esso potrebbe funzionare in modo scorretto. Per lo stesso motivo anche gli altri apparecchi potrebbero funzionare in modo scorretto.

Installazione batterie

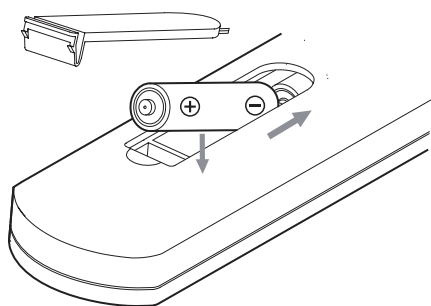

1. Rimuovere il coperchio del vano batterie.
2. Inserire due batterie a secco "AAA". Accertarsi che le batterie siano inserite con i poli positivo \oplus e negativo \ominus nelle posizioni corrette.
3. Chiudere il coperchio.

Sostituzione delle batterie

Se l'efficacia del telecomando diminuisce tanto da richiedere che vi avvicinate molto all'apparecchio, significa che le batterie si stanno scaricando. In questo caso ambedue le batterie vanno sostituite con altre nuove dello stesso tipo.

Operazioni fondamentali

- 1 Per proteggere i diffusori dall'ingresso improvviso di segnali di elevata intensità, ruotare in senso antiorario il controllo VOLUME per abbassare al minimo l'audio.**

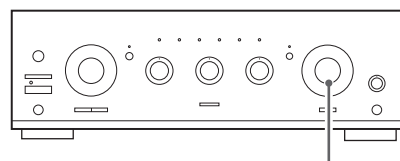

VOLUME (-dB)

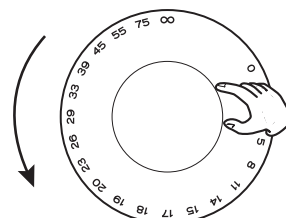

$-\infty$ (infinito): volume minimo
0 dB: volume massimo

- 2 Premere l'interruttore POWER.**

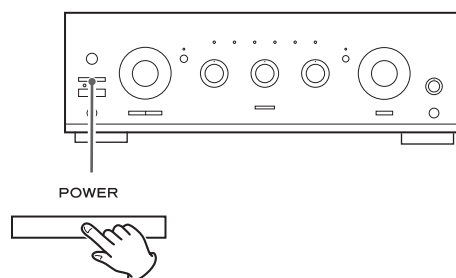

L'apparecchio commuta in condizione di attesa: l'indicatore standby si accende.

- 3 Premere l'interruttore STANDBY/ON per accendere l'apparecchio.**

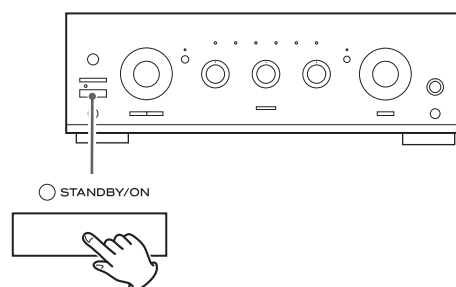

L'indicatore standby si spegne.

- 4** Selezionare la sorgente che si desidera ascoltare ruotando il selettore **INPUT SELECTOR** (o premendo uno dei tasti di selezione degli ingressi sul telecomando).

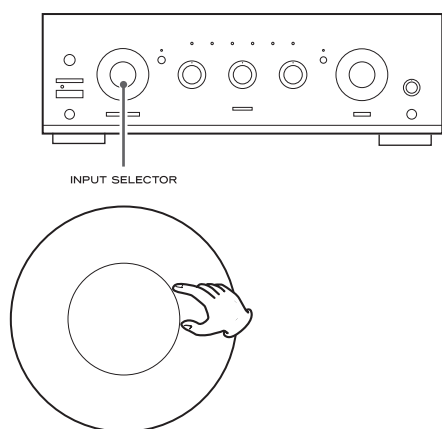

Funzione Tape Monitor

Volendo selezionare la sorgente collegata agli ingressi TAPE 2, premere il tasto TAPE 2 MONITOR: diventa così attiva la funzione d'ascolto del nastro. L'indicatore "TAPE MONITOR" si accende. Per disattivare questa funzione, premere ancora il tasto TAPE 2 MONITOR.

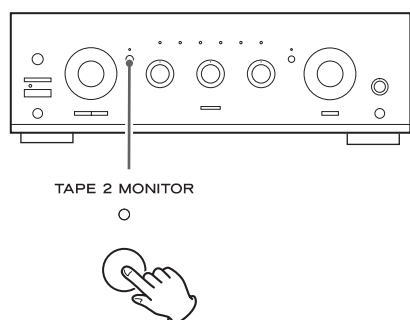

- Quando è attiva la funzione Tape Monitor, si può ascoltare esclusivamente il segnale proveniente dalla sorgente TAPE 2. Per ascoltare il segnale di altre sorgenti, bisogna perciò verificare che la funzione Tape Monitor sia disattivata.

- 5** Attivare in riproduzione la sorgente scelta e, ruotando il controllo **VOLUME**, alzare gradualmente l'audio fino al livello richiesto.

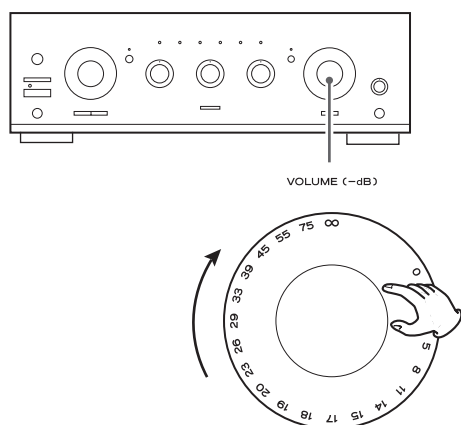

Registrazione di una sorgente

È possibile registrare l'audio dalla sorgente mostrata dall'indicatore di ingresso illuminato utilizzando un dispositivo di registrazione collegato a TAPE 1/CD o TAPE 2.

- 1. Selezionare la sorgente da registrare ruotando il selettore INPUT SELECTOR.**

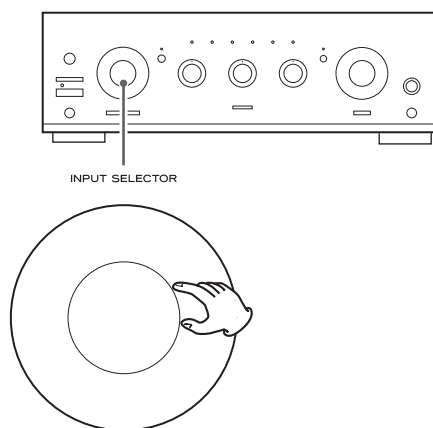

- 2. Avviare la riproduzione sul dispositivo sorgente da cui registrare.**
- 3. Iniziare la registrazione.**

- I seguenti controlli non hanno alcun effetto sul segnale registrato: VOLUME, BALANCE, manopole BASS e TREBLE, tasti MUTE e LOUDNESS.
- Attivando il tasto TAPE 2 MONITOR, è possibile ascoltare il suono che viene registrato dal dispositivo collegato a TAPE 2.
- Questa unità non può duplicare da TAPE 2 a TAPE 1/CD.

Attivazione/disattivazione dei diffusori

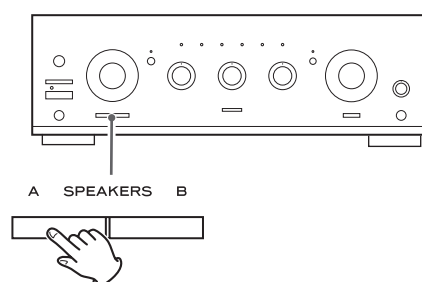

Per attivare o disattivare i diffusori premere il tasto SPEAKERS (A o B).

Quando è premuto il tasto SPEAKERS A:

Il suono è emesso dai diffusori collegati ai terminali SPEAKERS A.

Quando è premuto il tasto SPEAKERS B:

Il suono è emesso dai diffusori collegati ai terminali SPEAKERS B.

Quando vengono premuti i tasti SPEAKERS A e SPEAKERS B:

Il suono viene emesso dai diffusori collegati ai terminali SPEAKERS A e B contemporaneamente.

Quando non si premono i tasti SPEAKERS A e SPEAKERS B:

Nessun suono viene emesso dagli altoparlanti. Scegliere questa impostazione quando si utilizzano le cuffie.

Uso della cuffia

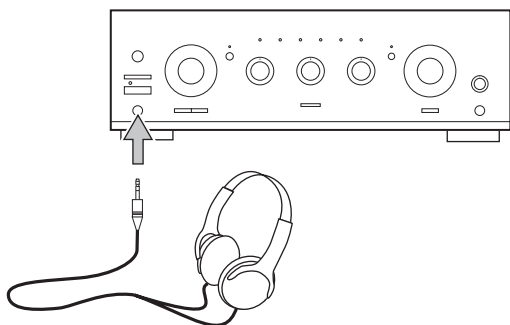

Volendo ascoltare senza disturbare il prossimo, ridurre dapprima al minimo il livello audio dell'apparecchio. Inserire la spina della cuffia nella presa PHONES, e poi regolare il volume ruotando la manopola VOLUME.

- Collegando le cuffie nella presa cuffie non si disattiva l'uscita dai diffusori. Utilizzare i tasti SPEAKERS A e B per spegnerli.

ATTENZIONE

Abbassate sempre il volume prima di collegare le vostre cuffie. PER EVITARE DANNI ALL'UDITO - Non indossate le cuffie prima di averle collegate ed aver regolato il volume d'ascolto.

Silenziamento

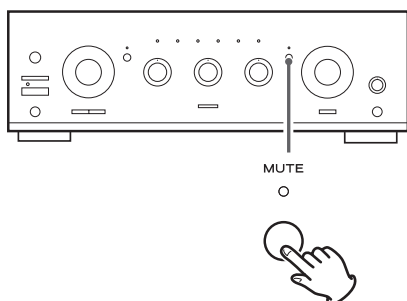

Per silenziare temporaneamente l'audio, premete il tasto MUTE. Per ripristinare l'ascolto, premete nuovamente il tasto MUTE.

- Durante il silenziamento l'indicatore MUTE lampeggia.

Tasto LOUDNESS

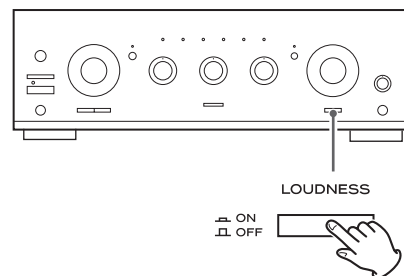

Quando il livello del volume è basso, usare questo tasto per aumentare le frequenze basse e alte, che solitamente sono più difficili da sentire.

È preferibile escludere questa funzione durante l'ascolto ad alto volume.

Regolazione del bilanciamento dei diffusori anteriori

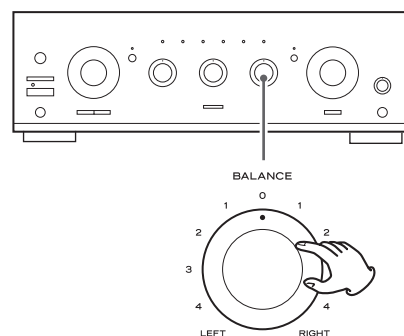

Questa manopola permette di regolare il bilanciamento dei diffusori.

Di norma, dovrebbe rimanere in posizione centrale.

Comandi dei toni

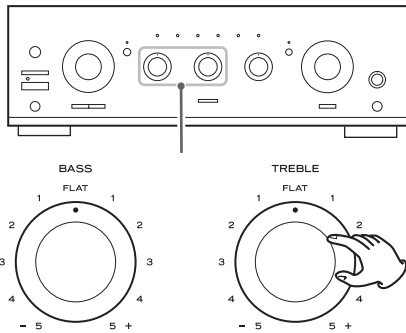

BASS

Questa manopola permette di regolare il livello delle basse frequenze.

TREBLE

Questa manopola permette di regolare il livello delle alte frequenze.

Source direct

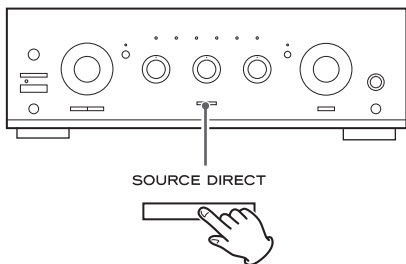

Premendo questo tasto si inserisce o si disinserisce questa funzione. Quando questa funzione è inserita, il tasto si illumina e si può così ascoltare la musica escludendo i controlli dei toni alti e bassi.

Questa unità dispone di una funzione automatica di risparmio energetico.

Quando l'apparecchio viene spedito nuovo, la funzione automatica di risparmio energetico è attiva, quindi entrerà automaticamente in modalità standby se nessuno dei seguenti tasti o manopole dell'unità principale (o qualsiasi tasto del telecomando) vengono utilizzati per la quantità di tempo impostata (impostazione predefinita: 8 ore).

- INPUT SELECTOR
- Tasto TAPE 2 MONITOR
- Tasto MUTE
- Tasto SOURCE DIRECT

Controllare l'impostazione

Quando l'apparecchio è acceso, premere il tasto TAPE 2 MONITOR per almeno 5 secondi. Questo farà sì che un indicatore lampeggi in base all'impostazione.

Questa tabella mostra la relazione tra l'impostazione e l'indicatore lampeggiante.

Indicatore	Impostazione del tempo
AUX1	1 ora
AUX2	2 ore
TAPE1/CD-R	3 ore
TUNER	4 ore
PHONO	6 ore
CD	8 ore
TAPE 2 MONITOR	Risparmio energetico automatico spento

Per terminare la modalità di impostazione, premere il tasto TAPE 2 MONITOR per almeno 3 secondi.

ATTENZIONE

Nessun suono sarà emesso dagli altoparlanti o cuffie durante il controllo di questa impostazione.

Cambiare l'impostazione

- 1** Quando l'alimentazione è spenta, premere il pulsante POWER mentre si tiene premuto il tasto TAPE 2 MONITOR per accendere l'unità.

L'indicatore CD lampeggia.

- L'impostazione è sempre impostata su 8 ore se l'apparecchio è acceso.

- 2** Premere il tasto TAPE 2 MONITOR per cambiare l'impostazione.

L'impostazione e il corrispondente indicatore cambiano nel seguente ordine ogni volta che si preme il tasto TAPE 2 MONITOR.

→ 8 ore (CD) → risparmio energetico automatico spento (TAPE 2 MONITOR) → 1 ora (AUX 1) → 2 ore (AUX 2) → 3 ore (TAPE 1/CD-R) → 4 ore (TUNER) → 6 ore (PHONO) →

- 3** Premere il tasto STANDBY/ON per completare l'impostazione.

ATTENZIONE

Se viene spento l'interruttore POWER o viene a mancare l'alimentazione, l'impostazione verrà ripristinata al valore predefinito di otto ore.

Ricerca guasti

Nell'eventualità di un comportamento difettoso di quest'apparecchio, prima di rivolgersi al rivenditore dove è stato acquistato oppure, verificare se il difetto compare nell'elenco che segue e provare a risolverlo come consigliato.

Non arriva la corrente

- ➔ Verificare che la spina del cavo d'alimentazione sia inserita a fondo nella presa di rete. Per verificare se c'è corrente nella presa di rete, provare ad inserirvi un altro apparecchio, come un ventilatore o un phon.

Non esce suono dai diffusori

- ➔ Regolare il volume ruotando la manopola VOLUME.
- ➔ Posizionare al centro (0) il controllo di bilanciamento.
- ➔ Controllare che il collegamento dei diffusori e dei componenti sia ben fatto.
- ➔ Se avete collegato i diffusori alle uscite SPEAKER A (o B), per attivare l'ascolto premete il tasto SPEAKER A (o B).
- ➔ Se la funzione Tape Monitor è attiva e la relativa indicazione luminosa è accesa, premete il tasto TAPE 2 MONITOR per disattivarla.

Il volume dei diffusori A è diverso da quello dei diffusori B.

- ➔ Il volume e la qualità del suono possono differire a seconda del tipo e delle caratteristiche dei diffusori impiegati. Se decidete di ascoltare contemporaneamente due coppie di diffusori assicuratevi che siano dello stesso modello.

L'audio è disturbato

- ➔ L'amplificatore si trova troppo vicino a un televisore od altro elettrodomestico. Allontanarlo, oppure spegnere l'altro apparecchio.
- ➔ Verificare che il cavo della messa a terra del giradischi sia ben fissato al connettore SIGNAL GND sul pannello posteriore dell'A-R650MKII.

Il suono s'interrompe durante l'ascolto, oppure manca del tutto anche se l'amplificatore è regolarmente alimentato

- ➔ L'impedenza dei diffusori è minore di quanto prescritto.
- ➔ Ridurre il volume d'ascolto.

Risposta scarsa dei toni bassi

- ➔ La polarità \oplus/\ominus dei diffusori è invertita. Verificare che i cavi di collegamento di tutti i diffusori siano stati eseguiti rispettando la corretta polarità.

Non funziona il telecomando

- ➔ Premere l'interruttore POWER dell'apparecchio, per accenderlo.
- ➔ Può darsi che le pile siano scariche: sostituirle con pile nuove.
- ➔ Usare il telecomando entro il suo raggio d'azione (5 metri) e puntarlo verso il pannello frontale dell'apparecchio.
- ➔ Eliminare qualsiasi ostacolo che impedisca il percorso del segnale dal telecomando all'apparecchio.
- ➔ Se fosse accesa una forte lampada vicino all'apparecchio, spegnerla.

Se non si riuscisse a ripristinare il normale funzionamento, provare a staccare il cavo d'alimentazione dalla presa di rete, e poi inserirlo di nuovo.

Caratteristiche tecniche

Amplificatore

Potenza di uscita continua...	120 W + 120 W RMS (a 1 kHz su 4 Ω , 0,5%)
	90 W + 90 W (a 1 kHz su 8 Ω , 0,5%)
Distorsione armonica.....	0,02% (a 1 kHz, su 8 Ω , 45 W)
Collegamenti di uscita.....	Diffusori A o B : carico 4-16 Ω
	Diffusori A e B: carico 8-16 Ω
Sensibilità/impedenza d'ingresso.....	PHONO: 2,8 mV/47 k Ω
	LINE*: 180 mV/47 k Ω
	MIC: 1,4 mV/22 k Ω
Rapporto S/N (IHF-A).....	PHONO: 65 dB
	LINE*: 90 dB
Livello/impedenza di uscita.....	TAPE: 150 mV/3,3 k Ω
Risposta in frequenza.....	PHONO: da 20 a 20.000 Hz,
	± 1 dB (RIAA)
	LINE*: da 5 a 80.000 Hz (SOURCE DIRECT, 1 W)
Controllo del tono.....	Bassi: ± 10 dB (a 100 Hz)
	Acuti: ± 10 dB (a 10 kHz)
Mute.....	-20 dB

Generali

Alimentazione.....	AC 230 V, 50 Hz
Consumo.....	300 watt
Standby.....	0,5 watt
Dimensioni (L x A x P).....	435 x 142 x 355 mm
Peso (netto).....	9,2 kg
Temperatura di esercizio.....	da +5°C a +35°C

Accessori in dotazione :

Cavo di alimentazione x 1
Telecomando (UR-1314) x 1
Batterie (AAA) x 2
Manuale di istruzioni (questo documento) x 1

* Il termine LINE indica TUNER, CD, AUX1, AUX2, TAPE1/CD-R ed TAPE2.

- L'aspetto e le caratteristiche sono soggetti a modifiche senza preavviso.
- Peso e dimensioni sono approssimativi.
- Le illustrazioni possono lievemente differire dai modelli di produzione.

- Stel dit apparaat niet bloot aan regen of spatten.
- Plaats geen met vloeistof gevulde voorwerpen zoals vazen op het apparaat.
- Plaats het apparaat niet in een afgesloten ruimte zoals een kast o.i.d.
- Ook uitgeschakeld neemt het apparaat een geringe stroom op wanneer de POWER of STANDBY/ON schakelaar niet op ON staat.
- Plaats het apparaat dicht genoeg bij een stopcontact om snel de stekker uit te kunnen trekken in geval van nood.
- De stekker fungeert als hoofdschakelaar en dient altijd bereikbaar te zijn.
- Producten die met een Class I constructie zijn uitgerust met een driepolige plug met massaverbinding. Het snoer van zo'n apparaat dient te worden aangesloten op een stopcontact met randaarde.
- Wanneer in het product batterijen aanwezig zijn (zoals een accu of losse batterijen) deze niet blootstellen aan zonlicht, vuur of excessieve warmte.
- WAARSCHUWING voor producten met verwisselbare lithium batterijen: gevaar voor explosie wanneer de batterij wordt vervangen door een verkeerd type. Uitsluitend vervangen door hetzelfde of equivalent type.
- Wees altijd voorzichtig met het afspeelniveau bij oortelefoons of hoofdtelefoons in combinatie met dit product. Excessieve geluidsdruk (volume) van oortelefoons of hoofdtelefoon kan leiden tot gehoorverlies.

Voorzorgsmaatregelen met betrekking tot batterijen

Verkeerd gebruik van batterijen kan leiden tot scheuren of lekken met brand, letsel of verontreiniging van nabijgelegen onderdelen als gevolg. Lees de volgende voorzorgsmaatregelen en volg deze op.

- Zorg dat de batterijen met de juiste positieve (\oplus) en negatieve (\ominus) oriëntatie worden geplaatst.
- Gebruik batterijen van hetzelfde type. Gebruik nooit verschillende typen batterijen door elkaar.
- Als de afstandsbediening voor langere tijd niet wordt gebruikt (meer dan een maand), verwijder dan de batterijen om lekken te voorkomen.
- Als de batterijen lekken, verwijder dan de gelekte vloeistof in het batterijvak en vervang de batterijen door nieuwe.
- Gebruik geen andere batterijen dan de aangegeven typen. Combineer geen nieuwe batterijen met oude of verschillende typen batterijen.
- Batterijen nooit verhitten of demonteren. Batterijen nooit in het vuur of in het water gooien.
- Batterijen nooit dragen of opslaan met andere metalen objecten. De batterijen kunnen hierdoor kortsluiten, lekken of exploderen.
- Laad een batterij nooit op, tenzij het een oplaadbare batterij is.

Voor Europese Gebruikers

Verwerking van elektrische en elektronische apparatuur

- (a) Alle elektrische en elektronische apparatuur dient te worden gescheiden van het normale huisvuil en te worden ingeleverd bij door de overheid daartoe aangewezen locaties.
- (b) Door elektrische en elektronische apparatuur op de juiste manier af te voeren, draagt u bij aan het juiste gebruik van grondstoffen en voorkomt u een negatief effect op ons milieu en de volksgezondheid.
- (c) Onjuiste verwerking van gebruikte elektrische en elektronische apparatuur kan het milieu en de volksgezondheid ernstig schaden door de aanwezigheid van gevaarlijke stoffen in de apparatuur.
- (d) Het symbool van Gebruikte Elektrische en Elektronische Apparatuur (WEEE), dat een klike met wieltjes voorstelt met een kruis er doorheen, geeft aan dat het apparaat niet met het huisvuil mag worden afgevoerd, maar op de daarvoor aangewezen plaats dient te worden ingeleverd.
- (e) Inlever- en verzamelplaatsen zijn voor eindgebruikers beschikbaar gesteld. Nadere informatie over het afvoeren van gebruikte elektrische en elektronische apparatuur kan uw gemeente u geven en ook de leverancier waar u de apparatuur heeft aangeschaft.

Verwerking van lege batterijen en/of accu's

- (a) Alle lege batterijen en/of accu's dienen te worden gescheiden van het normale huisvuil en te worden ingeleverd bij door de overheid daartoe aangewezen locaties.
- (b) Door lege batterijen en/of accu's op de juiste manier af te voeren, draagt u bij aan het juiste gebruik van grondstoffen en voorkomt u een negatief effect op ons milieu en de volksgezondheid.
- (c) Onjuiste verwerking van gebruikte batterijen en/of accu's kan het milieu en de volksgezondheid ernstig schaden door de aanwezigheid van gevaarlijke stoffen in de apparatuur.
- (d) Het symbool van Gebruikte Elektrische en Elektronische Apparatuur (WEEE), dat een klike met wieltjes voorstelt met een kruis er doorheen, geeft aan dat batterijen en/of accu's niet met het huisvuil mogen worden afgevoerd, maar op de daarvoor aangewezen plaats dienen te worden ingeleverd. Wanneer een batterij of accu meer dan de gespecificeerde hoeveelheid lood (Pb), kwik (Hg) en/of cadmium (Cd) als aangegeven in de Richtlijn Batterijen (2006/66/EC) dan worden deze symbolen voor chemische elementen aangegeven onder het WEEE symbool.
- (e) Inlever- en verzamelplaatsen zijn voor eindgebruikers beschikbaar gesteld. Nadere informatie over het afvoeren van gebruikte batterijen en/of accu's kan uw gemeente u geven en ook de leverancier waar u de apparatuur heeft aangeschaft.

CONFORMITEITSVERKLARING

Wij, TEAC AUDIO EUROPE, Liegnitzer Straße 6, 82194 Gröbenzell, Duitsland verklaren voor eigen verantwoording dat het TEAC product dat wordt beschreven in deze handleiding voldoet aan de betreffende technische normen.



Inhoud

Hartelijk dank dat u voor een TEAC product heeft gekozen. Lees deze handleiding zorgvuldig door om optimaal te kunnen profiteren van de mogelijkheden en prestaties van dit apparaat.

BELANGRIJKE VEILIGHEIDSINSTRUCTIES	63
Meegeleverde onderdelen	65
Voordat u begint	65
Aansluitingen	66
Bedieningsorganen	68
Afstandsbediening	70
Basisbediening	70
Automatische energiebeheerfunctie	73
Problemen	74
Technische gegevens	74

Meegeleverde onderdelen

Controleer of de verpakking alle hieronder weergegeven onderdelen bevat.

Neem contact op met de winkel waar u dit apparaat heeft gekocht als een van deze onderdelen ontbreekt of tijdens transport is beschadigd.

Netsnoer × 1

Afstandsbediening (UR-1314) × 1

Batterijen (AAA) × 2

Gebruiksaanwijzing (dit document) × 1

- Zie pagina 87 voor informatie over de garantie.

Voordat u begint

Lees dit gedeelte aandachtig door voordat u uw A-R650MKII in gebruik neemt

- Zelfs als dit apparaat op standby (uit) staat, wordt er energie verbruikt. Om stand-by verbruik te vermijden, druk op de aan/uit-toets om het apparaat uit te schakelen.
- Het apparaat wordt tijdens gebruik warm en laat daarom altijd voldoende ruimte vrij voor ventilatie.
- De plaatselijke netspanning dient overeen te komen met de spanning die op de achterzijde van het apparaat is aangegeven. Raadpleeg in geval van twijfel uw leverancier of een elektricien.
- Kies de plaats waar u het apparaat opstelt met zorg. Vermijd plaatsen in direct zonlicht of in de nabijheid van een warmtebron. Vermijd ook plaatsen die aan trillingen onderhevig zijn en plaatsen met veel vuil, stof, warmte, koude of vocht.
- Plaats het apparaat niet op een versterker/receiver.
- Open het apparaat niet daar dat kan leiden tot schade aan het inwendige of elektrische schokken. Mocht een vreemd voorwerp in het apparaat terecht komen, neem dan contact op met uw leverancier of een servicetechnicus.
- Trek om de stekker uit het stopcontact te nemen altijd aan de stekker en nooit aan het snoer.
- Maak het apparaat nooit schoon met chemische middelen daar dit de afwerking kan aantasten. Gebruik een schone, droge, zachte doek.
- Bewaar de handleiding op een veilige plaats om in de toekomst te kunnen raadplegen.

Onderhoud

Wanneer het apparaat vuil is, maak het dan schoon met een zachte, droge doek, eventueel bevochtigd met water waaraan een paar druppels van een mild reinigingsmiddel zijn toegevoegd. Maak het apparaat daarna goed droog. Gebruik nooit oplosende vloeistoffen zoals verdunner, enz. Deze stoffen kunnen de afwerking aantasten.

Aansluitingen

LET OP:

- Raadpleeg van te voren de handleidingen van de componenten die u op het apparaat aan wilt sluiten.
- Zorg voor een correcte aansluiting van alle verbindingkabels.
- Bundel audiosignaalkabels niet met netstroom- of luidsprekerkabels om ongewenste interferentie te voorkomen.

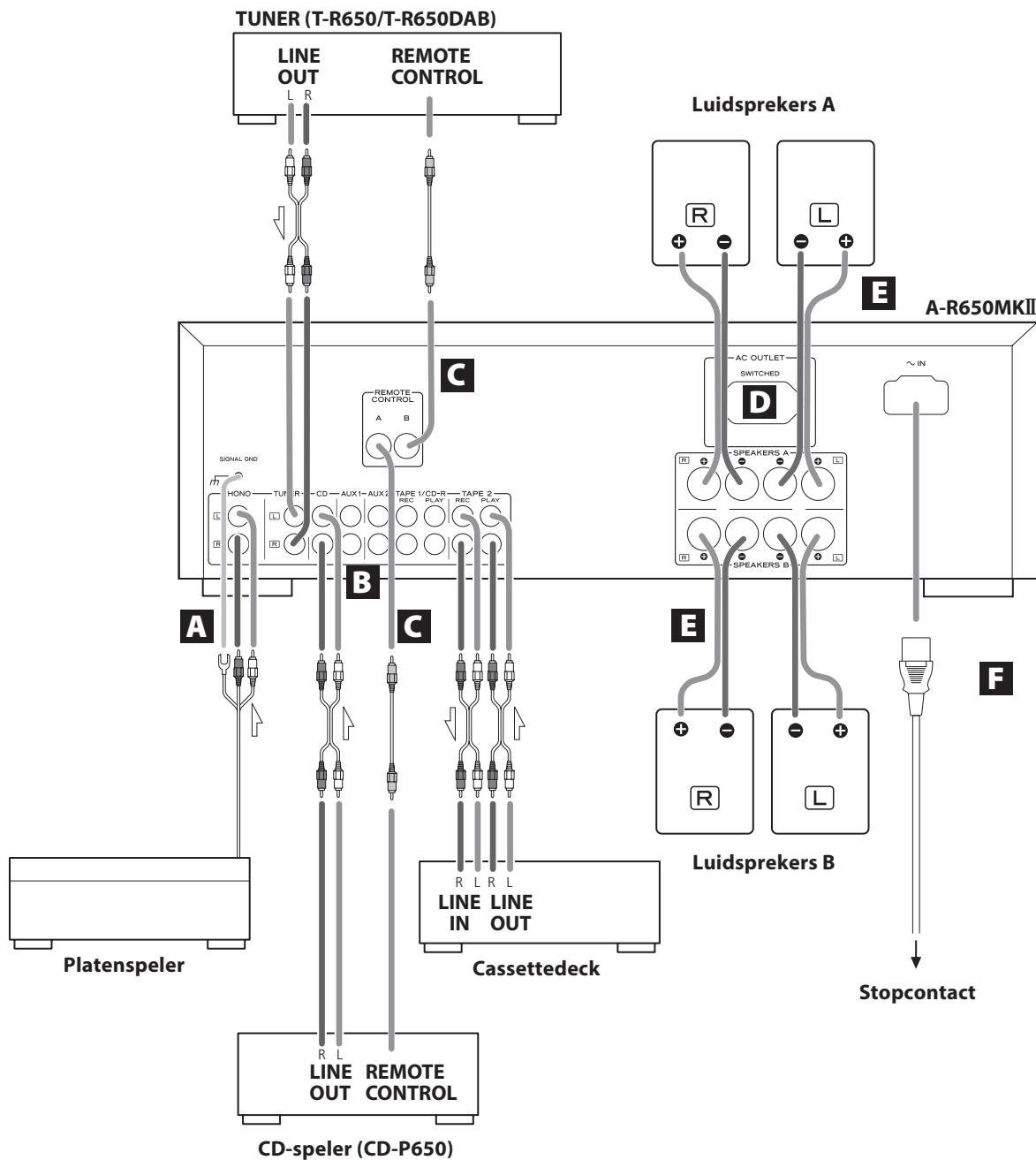

- PHONO → Platenspeler
- TUNER → Tuner (T-R650/T-R650DAB)
- CD → CD speler (CD-P650).
- AUX1/AUX2 → Audio component, enz.
- TAPE1/CD-R → Cassetdeck, CD recorder, enz.
- TAPE2 → Cassetdeck

A PHONO en SIGNAL GND aansluitingen

Verbind de cinch kabels van een platenspeler (pick-up) met de PHONO aansluitingen.

Let op, aansluiten als volgt:

- witte plug → witte aansluiting (L: linkerkanaal)
- rode plug → rode aansluiting (R: rechterkanaal)

Verbind de massadraad van de platenspeler met de SIGNAL GND aansluiting.

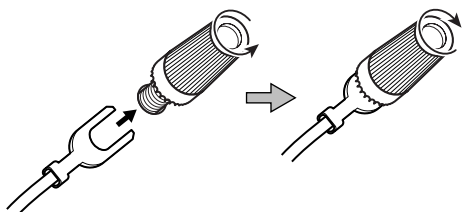

B AUDIO IN/OUT aansluitingen

Een analoge 2-kanalen audiosignaal wordt via deze aansluitingen ontvangen of verzonden. Sluit de component aan met in de handel verkrijgbare cinch kabels.

Let op, aansluiten als volgt:

- witte plug → witte aansluiting (L: linkerkanaal)
- rode plug → rode aansluiting (R: rechterkanaal)

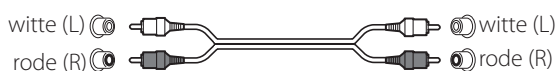

- Zorg ervoor dat alle kabels goed zijn aangesloten. Om storing en ruis te voorkomen, de signaalkabels niet bundelen met netsnoeren of luidsprekerkabels.

C REMOTE CONTROL aansluitingen

Wanneer u in het bezit bent van een TEAC T-R650, T-R650DAB en CD-P650 sluit dan de REMOTE CONTROL (A of B) plug van elke component aan met de kabel die bij de T-R650, T-R650DAB en CD-P650 hoort.

D AC OUTLET (SWITCHED)

Deze aansluiting is alleen actief als het apparaat is ingeschakeld of in standby.

Waarschuwing:

Het totale opgenomen vermogen van de op het apparaat aangesloten componenten mag niet meer dan 100 W bedragen (0,5 A).

E Luidsprekeruitgangen

Waarschuwing:

Om beschadiging van het apparaat door overbelasting of kortsluiting te voorkomen, het apparaat uitschakelen voordat u de luidsprekers aansluit.

- Controleer de impedantie van uw luidsprekers. Gebruikt u één paar luidsprekers, sluit dan luidsprekers met een impedantie van 4 tot 16 ohm aan (SPEAKERS A of SPEAKERS B). Gebruikt u twee paar luidsprekers tegelijk dan dient de impedantie van deze luidsprekers 8 tot 16 ohm zijn.
- De zwarte luidspreker aansluitingen van de versterker zijn de negatieve ⊖ aansluitingen. Bij de meeste luidsprekerkabels is de ⊕ ader van de luidsprekerkabel gemerkt of gekleurd om deze te onderscheiden van de ⊖ ader van de kabel. Verbind

de gemerkte/gekleurde ader met de ⊕ aansluiting en de ongemerkte ader met de zwarte ⊖ aansluiting.

WAARSCHUWING:

Let er op dat de metalen einden van de twee draden niet met elkaar in aanraking komen omdat dit kortsluiting tot gevolg kan hebben. Dit kan mogelijk brand veroorzaken en/of uw HiFi systeem ernstig beschadigen.

Aansluiten van de luidsprekers A, B

1. Verwijder ongeveer 1 cm van het omhulsel aan het eind van de luidsprekerkabels en draai de kabelkernen goed in elkaar.
2. Draai de schroef naar links los. De schroef kan niet van de aansluiting worden verwijderd.
3. Steek de draad volledig in de aansluiting en draai de schroef naar rechts stevig vast.

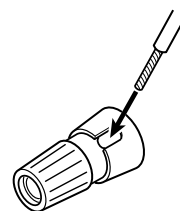

- Let er op dat geen isolatiemateriaal van de draad in de aansluiting komt, steek alleen het metalen gedeelte van de kabel in de aansluiting.
- Controleer of de luidsprekerkabels stevig vast zitten door er licht aan te trekken.

Aansluiten met bananenpluggen

U kunt in de handel verkrijgbare bananenpluggen gebruiken om de luidsprekers aan te sluiten. Sluit de luidsprekerkabels eerst op de bananenpluggen aan en steek de plug daarna in de aansluiting.

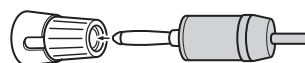

- Zorg dat de dop is aangedraaid tijdens gebruik.
- Lees aandachtig de instructies voor de bananenpluggen die u gebruikt.

Mededeling over het Europese model

Conform de Europese veiligheidsreguleringen is het aansluiten van bananenstekkers op aansluitingen van Europese modellen niet toegestaan. De openingen waarin de bananenstekkers zouden kunnen worden gepluigd zijn afgedekt met zwarte doppen. Sluit luidsprekers aan met gestripte draden of vorkkabelschoenen. Als een zwarte dop eventueel losraakt van de aansluiting, plaats deze dan op zijn oorspronkelijke positie terug.

F Stroomingang (~ IN)

Steek hier het meegeleverde netsnoer in. Steek de stekker pas in een stopcontact na het maken van alle andere aansluitingen. Trek de stekker uit het stopcontact als u het apparaat voor langere tijd niet gebruikt.

- ⚠ **Gebruik alleen het meegeleverde netsnoer. Gebruik van een ander netsnoer kan brand of elektrische schokken veroorzaken.**

Bedieningsorganen

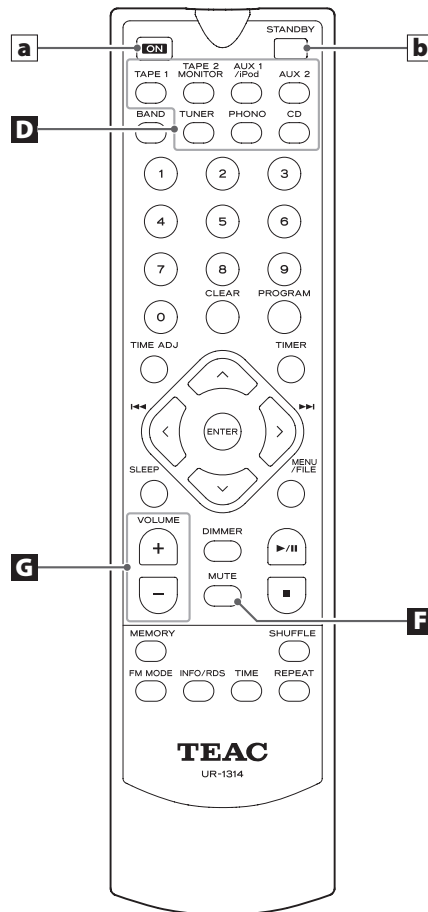
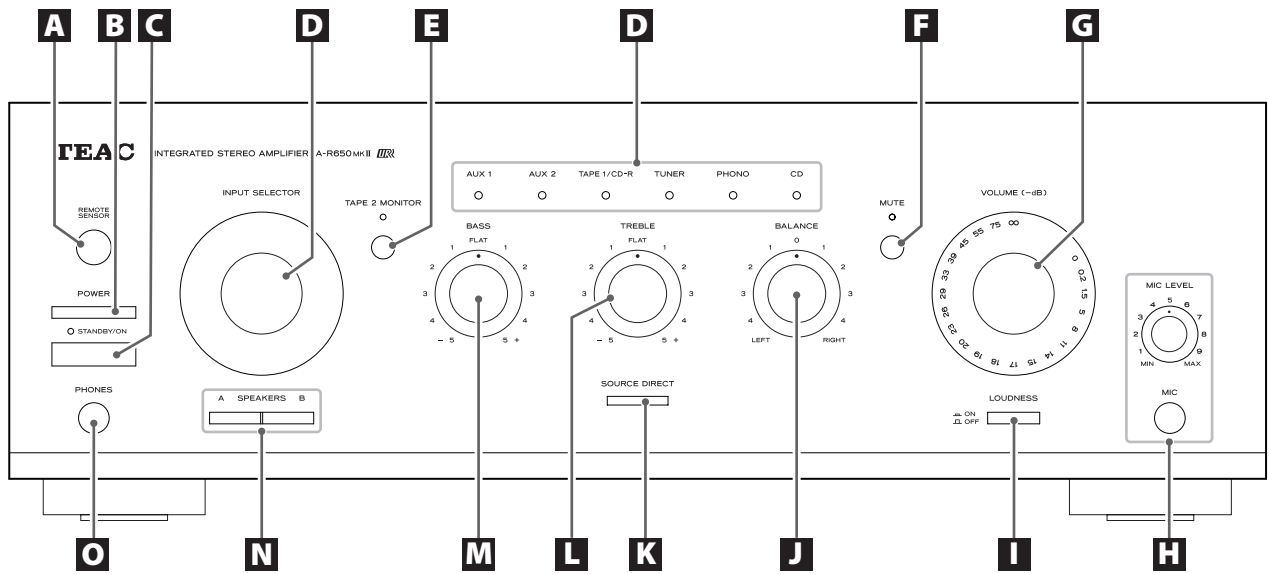

A **Sensor**

Richt de afstandsbediening op de Sensor op de voorzijde van het apparaat.

B **POWER**

Druk op deze toets om het apparaat op standby te zetten of uit te schakelen.

C **STANDBY/ON**

Wanneer de toets POWER op het hoofdapparaat is ingedrukt, druk op deze toets om het apparaat in te schakelen of op standby te zetten.

De STANDBY indicatie licht op wanneer het apparaat in standby staat. Deze indicatie dooft zodra het systeem wordt ingeschakeld.

D **INPUT SELECTOR**

Hiermee kiest u de gewenste signaalbron. Een van de indicatoren geeft aan welke signaalbron u heeft gekozen.

E **TAPE 2 MONITOR**

Wanneer een cassettedeck is verbonden met de TAPE 2 ingang, schakelt u hiermee de Tape Monitor functie in en uit. De indicatie licht op wanneer Tape Monitor is ingeschakeld.

F **MUTE**

Indrukken om het geluid tijdelijk te verzwakken. De indicator knippert als het geluid is geblokkeerd.

G **VOLUME**

Draai hieraan (of druk op VOLUME op de afstandsbediening) om het volume in te stellen.

Het maximum geluidsvolume is 0 en het minimum geluidsvolume is $-\infty$. Draai de knop VOLUME dan naar de minimale waarde ($-\infty$ dB), alvorens het apparaat in te schakelen. Als u dit niet doet kunnen er onverwachte luide geluiden worden weergegeven die uw luidsprekers en uw gehoor kunnen beschadigen.

H **Microfooningang (MOC) en Microfoon niveau-instelling (MIC LEVEL)**

Het geluid van de hierop aangesloten microfoon wordt samen met het geluid van de met de INPUT SELECTOR gekozen bron hoorbaar.

Het niveau van de microfoon regelt u met MIC LEVEL.

I **LOUDNESS**

Gebruik dit om bij laag geluidsvolume lage en hoge frequenties te versterken, omdat deze dan moeilijker te horen zijn.

J **BALANCE**

Hiermee regelt u de balans tussen beide luidsprekers. Normaal gesproken staat deze regelaar in de middenpositie.

K **SOURCE DIRECT (Signaalbron direct)**

Druk op SOURCE DIRECT om het signaal direct naar de volume-regelaar te schakelen. De toets licht op en de klankregeling is uitgeschakeld.

L **TREBLE**

Regelt de sterkte van de hoge frequenties in het signaal.

- Als de functie bron direct actief is, heeft deze knop geen effect.

M **BASS**

Regelt de sterkte van de lage frequenties in het signaal.

- Als de functie bron direct actief is, heeft deze knop geen effect.

N **SPEAKERS**

Gebruik deze toetsen om de luidsprekers in of uit te schakelen.

Als de toets SPEAKERS A is ingedrukt:

Geluid wordt weergegeven via de luidsprekers die op de aansluitingen SPEAKERS A zijn aangesloten.

Als de toets SPEAKERS B is ingedrukt:

Geluid wordt weergegeven via de luidsprekers die op de aansluitingen SPEAKERS B zijn aangesloten.

Als beide toetsen SPEAKERS A en B zijn ingedrukt:

Geluid wordt weergegeven via de luidsprekers die op de aansluitingen SPEAKERS A en B zijn aangesloten.

Als geen van beide toetsen SPEAKERS A of B is ingedrukt:

Er wordt geen geluid via de luidsprekers weergegeven. Kies deze instelling als u een hoofdtelefoon gebruikt.

O **PHONES**

Sluit hierop een hoofdtelefoon aan en regel het volume met de VOLUME regelaar.

- Als hier een hoofdtelefoon wordt ingepluigd wordt weergave via de luidsprekers niet geannuleerd. Gebruik de toetsen SPEAKERS A en B om ze uit te schakelen.

Afstandsbediening

Bij het bedienen van de TEAC CD-speler (CD-P650) of de tuner (T-R650/T-R650DAB) met de afstandsbediening UR-1314 kiest u eerst met de INPUT SELECTOR de ingang (**D**) op de afstandsbediening.

In deze handleiding worden de toetsen behandeld die worden gebruikt met de A-R650MKII.

a **ON**

Wanneer POWER op het apparaat is ingedrukt, kunt u hiermee het systeem inschakelen.

b **STANDBY**

Wanneer POWER op het apparaat is ingedrukt, kunt u hiermee het systeem in standby zetten.

De overige toetsen worden gebruikt voor het bedienen van de TEAC CD-P650, T-R650 en T-R650DAB.

Opmerking:

Om de volgende instructies eenvoudiger te maken worden de namen van de toetsen op de voorzijde van het apparaat gebruikt en niet de namen van de toetsen op de afstandsbediening.

Afstandsbediening

Richt bij gebruik de afstandsbediening op de REMOTE SENSOR op de voorzijde het apparaat (of een andere TEAC component).

- Ondanks het feit dat de afstandsbediening binnen het effectieve bereik wordt gebruikt, kan de aanwezigheid van obstakels ertoe leiden dat deze niet werkt.
- Wanneer de afstandsbediening wordt gebruikt in de nabijheid van apparaten die infrarood signalen afgeven, of in combinatie met andere afstandsbedieningen, dan kan deze onjuist werken. Ook kunnen dan die andere apparaten onjuist reageren.

Batterijen inzetten

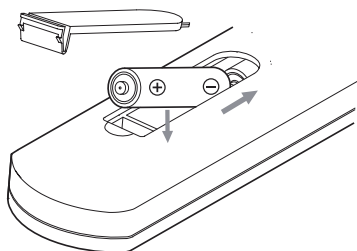

1. Verwijder het deksel van het batterijvak.
2. Leg twee "AAA" droge batterijen in. Let bij het inzetten vooral op de juiste positie van positief ⊕ en negatief ⊖.
3. Breng het deksel weer aan.

Batterijen vervangen

Wanneer het bereik van de afstandsbediening merkbaar terugloopt kan het nodig zijn de batterijen te vervangen. Vervang altijd beide batterijen tegelijk door nieuwe batterijen van hetzelfde type.

Voor nadere informatie omtrent het inleveren van oude batterijen kunt u zich tot de lokale instanties of tot uw leverancier wenden.

Basisbediening

- 1 Om beschadiging van de luidsprekers door plotselinge luidde signalen te voorkomen, bij het inschakelen VOLUME naar links (minimum) draaien.**

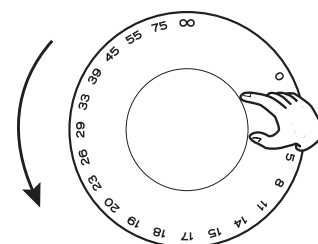
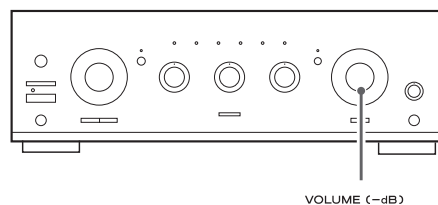

∞ (oneindig): Minimum geluidsvolume
0 dB: Maximum geluidsvolume

- 2 Druk op POWER.**

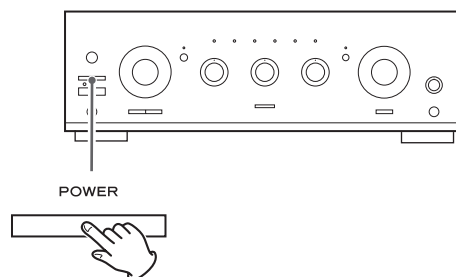

Het apparaat wordt op standby geschakeld en de standby indicatie licht op.

- 3 Druk op STANDBY/ON om het apparaat in te schakelen.**

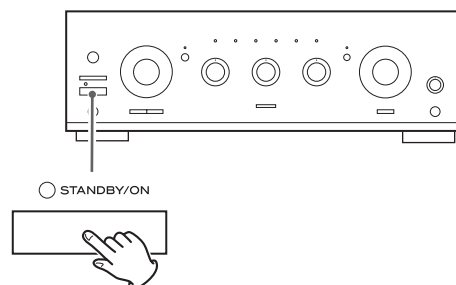

De standby indicatie dooft.

4 Kies een bron met INPUT SELECTOR, of druk op een ingang op de afstandsbediening.

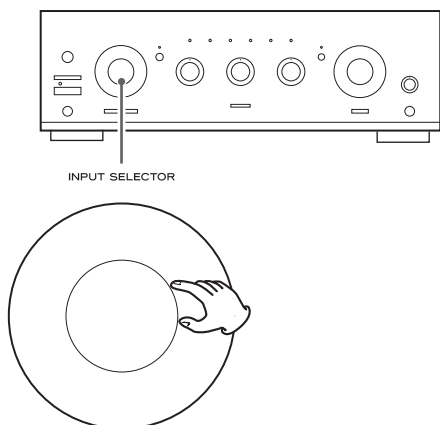

Tape Monitor functie

Om een bron te kiezen die is aangesloten op TAPE 2, drukt u op TAPE 2 MONITOR. De indicatie TAPE 2 MONITOR licht op. Druk nogmaals op TAPE 2 MONITOR om de tape-monitorfunctie weer uit te schakelen.

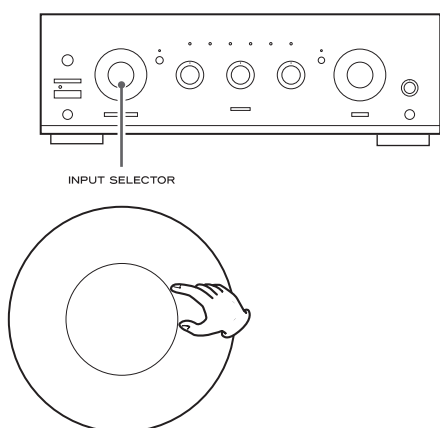

- Wanneer de tape monitor actief is, kunnen geen andere bronnen worden beluisterd. Vergeet daarom niet de monitorfunctie uit te schakelen om naar andere bronnen te luisteren.

5 Speel de bron af en verhoog de geluidsterkte langzaam met VOLUME totdat het gewenste volume bereikt is.

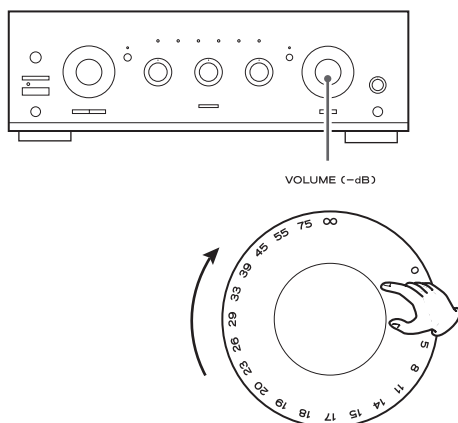

Opnemen van een externe bron

Het geluid van de bron die wordt aangegeven door de brandende ingangsimplicator kan worden opgenomen met een opnameapparaat dat is aangesloten op TAPE 1/CD of TAPE 2.

1. Kies de op te nemen geluidsbron met INPUT SELECTOR.

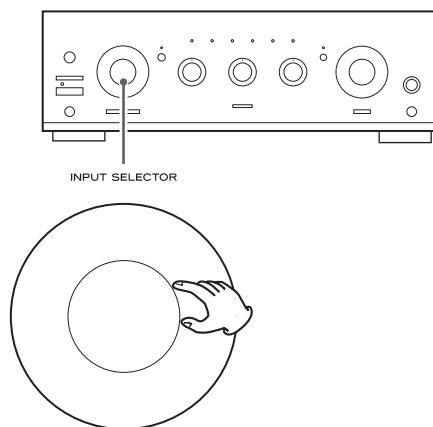

2. Start het afspelen op het bronapparaat waarvan moet worden opgenomen.

3. Start het opnemen.

- De volgende regelaars hebben geen invloed op het opgenomen signaal: de knoppen VOLUME, BALANCE, BASS en TREBLE en de toetsen MUTE en LOUDNESS.
- Door de toets TAPE 2 MONITOR in te drukken kunt u het geluid beluisteren terwijl het wordt opgenomen door het apparaat dat is aangesloten op TAPE 2.
- Dit apparaat kan niet dubben van TAPE 2 naar TAPE 1/CD.

Luidsprekers kiezen

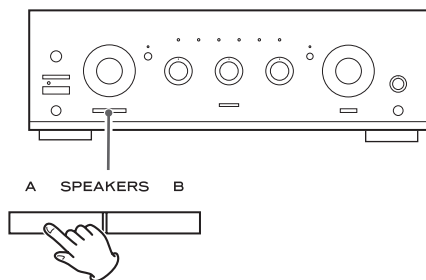

Druk op de SPEAKERS toets (A of B) om de luidsprekers in of uit te schakelen.

Als de toets SPEAKERS A is ingedrukt:

Geluid wordt weergegeven via de luidsprekers die op de aansluitingen SPEAKERS A zijn aangesloten.

Als de toets SPEAKERS B is ingedrukt:

Geluid wordt weergegeven via de luidsprekers die op de aansluitingen SPEAKERS B zijn aangesloten.

Als beide toetsen SPEAKERS A en B zijn ingedrukt:

Geluid wordt weergegeven via de luidsprekers die op de aansluitingen SPEAKERS A en B zijn aangesloten.

Als geen van beide toetsen SPEAKERS A of B is ingedrukt:

Er wordt geen geluid via de luidsprekers weergegeven. Kies deze instelling als u een hoofdtelefoon gebruikt.

Hoofdtelefoon

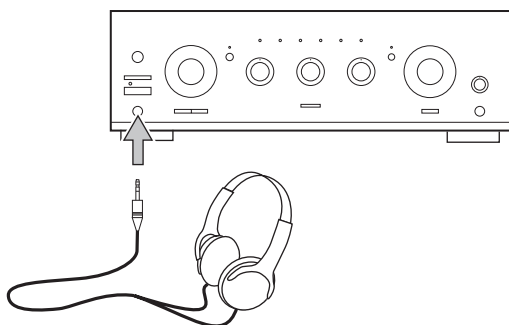

Reduceer eerst het volume van het ontvanger tot minimum, steek dan de plug van uw hoofdtelefoon in de PHONES uitgang en regel het niveau met VOLUME.

- Het inpluggen van een hoofdtelefoon annuleert de weergave via de luidsprekers niet. Gebruik de toetsen SPEAKERS A en B om ze uit te schakelen.

Waarschuwing

Draai het volume altijd terug naar minimum voordat u de hoofdtelefoon aansluit om beschadiging van uw oren te voorkomen. Zet de hoofdtelefoon pas op nadat u deze heeft aangesloten.

Geluid blokkeren

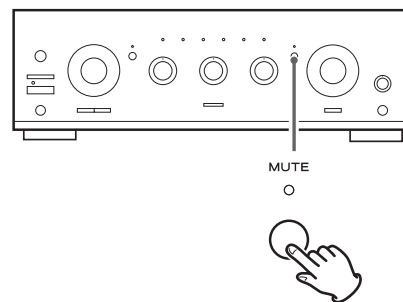

Om het geluid tijdelijk te onderbreken drukt u op MUTE. Druk opnieuw op MUTE om het geluid weer in te schakelen.

- Wanneer het geluid is uitgeschakeld, licht de indicatie MUTE knipperen.

LOUDNESS

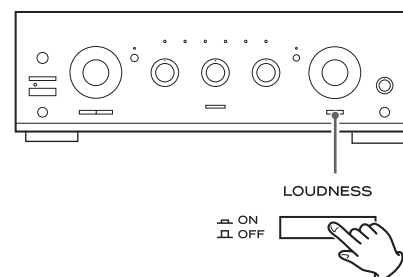

Gebruik dit om bij laag geluidsvolume lage en hoge frequenties te versterken, omdat deze dan moeilijker te horen zijn. Schakel deze functie tijdens het luisteren op normaal niveau uit.

Balans

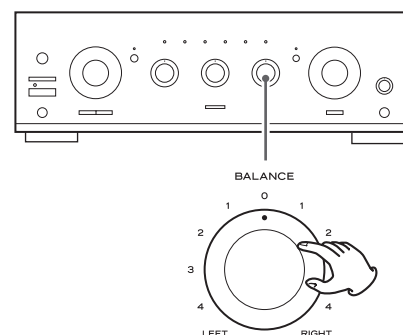

Hiermee regelt u de balans tussen beide luidsprekers. Normaal gesproken staat deze regelaar in de middenpositie.

Klankregeling

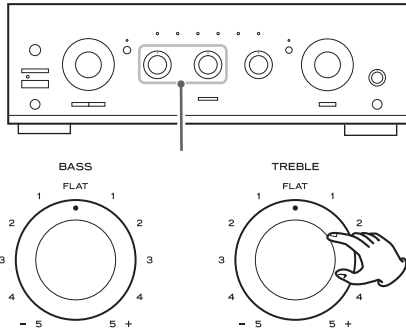

Draai aan BASS om het niveau van de lage frequenties in te stellen.

Draai aan TREBLE om het niveau van de hoge frequenties in te stellen.

Source Direct (Bron direct)

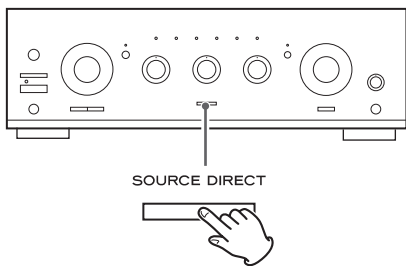

Druk op SOURCE DIRECT om het signaal direct naar de volumeregelaar te schakelen. De toets licht op en de klankregeling is uitgeschakeld.

Dit apparaat heeft een automatische energiebeheerfunctie.

Als het apparaat nieuw wordt geleverd is de automatische energiespaarstand ingeschakeld, dus als de volgende knoppen of toetsen op het hoofdapparaat (of op de afstandsbediening) gedurende een bepaalde tijd niet worden gebruikt, wordt het apparaat automatisch op standby gezet (standaard instelling: 8 uur).

- INPUT SELECTOR
- Toets TAPE 2 MONITOR
- Toets MUTE
- Toets SOURCE DIRECT

De instellingen controleren

Als het apparaat is ingeschakeld, houd de toetsen TAPE 2 MONITOR minstens 5 seconden ingedrukt. Afhankelijk van de instelling knippert er een indicator.

Deze tabel geeft de relatie weer tussen de instelling en het knipperen van de indicator.

Indicator	Tijdstelling
AUX1	1 uur
AUX2	2 uur
TAPE1/CD-R	3 uur
TUNER	4 uur
PHONO	6 uur
CD	8 uur
TAPE 2 MONITOR	Automatische energiebeheerfunctie uitgeschakeld

Om de instelmodus te beëindigen, houd de toetsen TAPE 2 MONITOR minstens 3 seconden ingedrukt.

LET OP

Terwijl deze instelling wordt gecontroleerd wordt er geen geluid weergegeven via de luidsprekers of hoofdtelefoon.

De instelling wijzigen

- 1 Als het apparaat is uitgeschakeld, druk dan op de toets POWER terwijl u de toets TAPE 2 MONITOR ingedrukt houdt, om het apparaat in te schakelen.**

De CD-indicator knippert.

- Als het apparaat wordt ingeschakeld, de instelling is altijd 8 uur.

- 2 Druk op de toets TAPE 2 MONITOR om de instelling te wijzigen.**

Elke keer als de toets TAPE 2 MONITOR wordt ingedrukt, worden de instelling en de bijbehorende indicator als volgt gewijzigd.

→ 8 uur (CD) → Automatische energiebeheerfunctie uitgeschakeld (TAPE 2 MONITOR) → 1 uur (AUX 1) → 2 uur (AUX 2) → 3 uur (TAPE 1/CD-R) → 4 uur (TUNER) → 6 uur (PHONO) →

- 3 Druk op de toets STANDBY/ON om de instelling te bevestigen.**

LET OP

Als het apparaat met de POWER-schakelaar wordt uitgeschakeld of de stroomtoevoer op een andere manier wordt onderbroken, wordt de instelling teruggezet naar de standaardwaarde van acht uur.

Problemen

Heeft u problemen met het apparaat, raadpleeg dan onderstaand overzicht om te zien of u het zelf kunt oplossen. Als het probleem blijft bestaan neem dan contact op met een HiFi vakman.

Geen netspanning

- ➔ Controleer of het apparaat correct op het stopcontact is aangesloten. Mocht het stopcontact schakelbaar zijn, controleer dan of het is ingeschakeld met een lamp o.i.d.

Geen of slechts zwak geluid

- ➔ Pas het geluidsvolume aan.
- ➔ Zet de knop BALANCE op "0".
- ➔ Controleer de aansluiting van de luidsprekers.
- ➔ Zijn uw luidsprekers verbonden met de uitgangen SPEAKERS A (of B), controleer dan of SPEAKERS A (of B) op de voorzijde is ingedrukt.
- ➔ Als de tape/monitorfunctie is geactiveerd druk dan op TAPE 2 MONITOR om deze functie uit te schakelen.

Het niveau van SPEAKERS A verschilt van dat van SPEAKERS B

- ➔ Het geluidsniveau en de kwaliteit van het geluid kunnen, afhankelijk van het luidsprekervermogen enz., verschillend zijn. Als u de SPEAKERS A en SPEAKERS B uitgangen tegelijk wilt gebruiken met een overeenkomstig niveau sluit dan luidsprekers van exact hetzelfde type op de SPEAKERS A en B uitgangen aan.

Het geluid is niet zuiver of klinkt vervormd

- ➔ Het ontvanger staat te dicht bij een TV toestel/monitor of een soortgelijk apparaat. Verplaats de apparaten om interferentie te voorkomen of schakel ze uit.
- ➔ Verbind de massadraad van de platenspeler met de SIGNAL GND aansluiting.

Het geluid stopt tijdens weergave van de muziek of er is geen geluid hoorbaar na het inschakelen van het apparaat

- ➔ De luidspreker-impedantie is lager dan voor het apparaat is voorgeschreven.
- ➔ Schakel het apparaat uit en stel het volume lager in.

De lage tonen zijn niet of niet goed hoorbaar

- ➔ De polariteit ⊕ en ⊖ van een van de luidsprekers is verwisseld. Controleer de luidsprekers op polariteit.

De afstandsbediening functioneert niet

- ➔ Druk op de POWER toets om het apparaat in te schakelen.
- ➔ Vervang alle batterijen in de afstandsbediening door nieuwe. Mogelijk zijn deze te zwak.
- ➔ Gebruik de afstandsbediening dicht(er) bij het apparaat (minder dan 5m) en richt de afstandsbediening op de sensor op de voorzijde van het apparaat.
- ➔ Verwijder eventuele obstakels die zich tussen de afstandsbediening en het apparaat bevinden.
- ➔ Als er een fluorescerende lamp of een ander soort felle lamp in de omgeving van het apparaat staat verwijder deze dan of schakel hem uit.

Als normale bediening niet meer mogelijk is trek dan de stekker uit het stopcontact en steek hem vervolgens na 20 seconden weer terug in het stopcontact.

Technische gegevens

Versterker gedeelte

Continue uitgangsvermogen	120 W + 120 W RMS (1 kHz, 4 Ω, 0,5%) 90 W + 90 W (1 kHz, 8 Ω, 0,5%)
Totale harmonische vervorming	0,02% (1 kHz, 8 Ω, 45 W)
Uitgangsaansluitingen	Speakers A of B: 4–16 Ω belasting Speakers A en B: 8–16 Ω belasting
Ingangsgevoeligheid/Impedantie	PHONO: 2,8 mV/47 kΩ LINE*: 180 mV/47 kΩ MIC: 1,4 mV/22 kΩ
Signaal-tot-ruisverhouding (IHF-A)	PHONO: 65 dB LINE*: 90 dB
Uitgangsniveau/Impedantie	TAPE: 150 mV/3,3 kΩ
Frequentiebereik	PHONO: 20–20.000 Hz, ±1 dB (RIAA) LINE*: 5–80.000 Hz (SOURCE DIRECT, 1 W)
Klankregeling	Lage tonen: ±10 dB bij 100 Hz Hoge tonen: ±10 dB bij 10 kHz
Mute (geluid blokkeren)	-20 dB

Algemeen

Lichtnetspanning	AC 230 V, 50 Hz
Opgenomen vermogen	300 W
Standby	0,5 W
Afmetingen (B × H × D)	435 × 142 × 355 mm
Gewicht (netto)	9,2 kg
Bedrijfstemperatuur	+5 °C tot +35 °C

Meegedeleverde accessoires

Netsnoer	× 1
Afstandsbediening (UR-1314)	× 1
Batterijen (AAA)	× 2
Gebruikershandleiding (dit document)	× 1

*LINE betekent TUNER, CD, AUX1, AUX2, TAPE1/CD-R, TAPE2.

- Ontwerp en uitvoering kunnen zonder voorafgaande kennisgeving worden gewijzigd.
- Gewicht en afmetingen zijn benaderingen.
- De illustraties kunnen licht afwijken van de productiemodellen.

VIKTIGA SÄKERHETSINSTRUKTIONER

- Utsätt inte denna apparat för dropp eller stänk.
- Ställ inga föremål som innehåller vätska, t.ex. vaser, på apparaten.
- Installera inte apparaten i ett slutet utrymme såsom en bokhylla eller liknande.
- Apparaten drar nominella icke-operativ ström från vägguttaget med dess POWER eller STANDBY/ON-knappen inte i ON-läge.
- Apparaten ska placeras tillräckligt nära vägguttaget så att du lätt kan nå nätsladden när som helst.
- Nätkontakten används som frånkopplingsenhet och frånkopplingsenheten ska vara driftsduglig.
- Produkter med klass **I** konstruktion är utrustad med en nätsladd som har en jordad kontakt. Sladden av en sådan produkt måste anslutas till ett eluttag som har en skyddsledare.
- Om produkten använder batterier (inklusive ett batteripaket eller installerade batterier), bör de inte utsättas för solljus, eld eller hög värme.
- **WARNING** för produkter som använder utbytbara litium batterier: Det finns risk för explosion om batteriet ersätts med fel typ av batteri. Ersätt endast med samma eller motsvarande typ.
- Försiktighet bör iaktas vid användning av öronsnäckor eller hörlurar med produkten eftersom överdrivet ljudtryck (volym) från öronsnäckor eller hörlurar kan orsaka hörselskador.

Försiktighetsåtgärder avseende batterier

Felaktig hantering av batterierna kan göra att de spricker eller läcker och leder till brand, skada eller färgning av objekt i närheten. Läs och observera följande säkerhetsföreskrifter noggrant.

- Var noga med att sätta i batterierna med rätt positiv (\oplus) och negativa (\ominus) riktlinjer.
- Använda batterier av samma typ. Använd aldrig olika typer av batterier tillsammans.
- Om fjärrkontrollen inte användas under en längre tid (mer än en månad), ta ur batterierna för att förhindra dem från att läcka.
- Om batterierna läcker, torka bort spillet i batterifacket och byt ut batterierna mot nya.
- Använd inte batterier av andra typer än de specificerade. Blanda inte nya batterier med gamla eller använd olika typer av batterier tillsammans.
- Värm inte eller ta isär batterier. Kasta aldrig batterier i eld eller vatten.
- Bär inte eller förvara batterier med andra metallföremål. Batterierna kan kortslutas, läcka eller explodera.
- Ladda aldrig ett batteri om det inte har bekräftats vara ett uppladdningsbart sådant.

För kunder i Europa

Kassering av elektrisk och elektronisk utrustning

- (a) Alla elektriska och elektroniska produkter bör kasseras separat från hushållsavfall, helst via insamlingsanläggningar som bestämts av regeringen eller lokala myndigheter.
- (b) Genom att avyttra elektrisk och elektronisk utrustning på rätt sätt, kommer du att spara värdefulla resurser och förhindrar eventuella negativa effekter på människors hälsa och på miljön.
- (c) Felaktig kassering av avfall från elektriska och elektroniska produkter kan få allvarliga effekter på miljön och människors hälsa. Detta på grund av förekomsten av farliga ämnen i utrustningen.
- (d) Symbolen för elektriskt och elektroniskt avfall (WEEE), som visar en soptunna som har kryssats över, indikerar att elektrisk och elektronisk utrustning måste samlas in och kasseras separat från hushållsavfallet. 
- (e) Återlämnings- och insamlingssystem finns tillgängliga för slutanvändare. För mer detaljerad information om avfallshantering av gammal elektrisk och elektronisk utrustning, var god kontakta din kommun, renhållningsverket eller den butik där du köpte utrustningen.

Avfallshantering av batterier och/eller ackumulatorer

- (a) Förbrukade batterier och/eller ackumulatorer bör kasseras separat från hushållsavfall, helst via insamlingsanläggningar som bestämts av regeringen eller lokala myndigheter.
- (b) Genom att kassera förbrukade batterier och/eller ackumulatorer på rätt sätt hjälper du till att spara värdefulla resurser och förhindrar eventuella negativa effekter på människors hälsa och på miljön.
- (c) Felaktig avfallshantering av förbrukade batterier och/eller ackumulatorer kan få allvarliga effekter på miljön och människors hälsa på grund av förekomsten av farliga ämnen i dem.
- (d) WEEE symbolen, som visar en soptunna som har kryssats över, visar att batterier och/eller ackumulatorer måste samlas in och kasseras separat från hushållsavfallet. 
Pb, Hg, Cd
- Om ett batteri eller ackumulatör innehåller mer än de specificerade värdena av bly (Pb), kvicksilver (Hg) och/eller kadmium (Cd) enligt definitionen i batteridirektivet (2006/66/EC), kommer de kemiska symbolerna för dessa element visas under WEEE symbolen.
- (e) Återlämnings- och insamlingssystem finns tillgängliga för slutanvändare. För mer detaljerad information om avfallshantering av förbrukade batterier och/eller ackumulatorer, kontakta din kommun, renhållningsverket eller den butik där du köpte dem.

FÖRSÄKRAN OM ÖVERENSSTÄMMELSE

Vi, TEAC AUDIO EUROPE, Liegnitzer Straße 6, 82194 Gröbenzell, Tyskland, försäkrar på vårt eget ansvar, att TEAC-produkten som beskrivs i denna manual överensstämmer med motsvarande tekniska standard.



Innehåll

Tack för att du har valt TEAC. Läs noggrant denna bruksanvisning, för att få ut enhetens bästa prestanda.

VIKTIGA SÄKERHETSINSTRUKTIONER	75
Medföljande delar	77
Innan du använder enheten	77
Anslutning	78
Identifiera delarna	80
Fjärrkontroll	82
Grundläggande användning	82
Automatisk energisparfunktion	85
Felsökning	86
Specifikationer	86

Medföljande delar

Kontrollera för att vara säker att lådan innehåller alla ingående delar som visas nedan.

Kontakta butiken där du köpte enheten om någon av dessa delar saknas eller har skadats under transporten.

Nätsladd × 1

Fjärrkontroll (UR-1314) × 1

Batterier (AAA) × 2

Bruksanvisning (detta dokument) × 1

- Se sidan 87 för information om garantin.

Innan du använder enheten

Läs detta före användningen

- Även om enheten är i vänteläge (av), kommer den att förbruka ström i vänteläge. För att avbryta strömförbrukning vid vänteläge, använd POWER-knappen för att stänga av enheten.
- Eftersom enheten kan bli varm vid bruk, låt det alltid vara tillräckligt plats runt den, så att den kan ventilera.
- Spänningen som försörjer enheten skall matcha spänningen som står på den bakre panelen. Om du tvivlar angående detta, kontakta en elektriker.
- Välj installationsplatsen för din enhet noggrant. Undvik att placera den i direkt solsken eller nära värmekällor. Undvik också platser som är utsatta för vibrationer och för mycket damm, värme, kyla eller fukt.
- Placera inte enheten på en förstärkare/mottagare.
- Öppna inte skåpet, eftersom det kan skada strömkretsen och orsaka elektrisk chock. Om ett främmande föremål kommer in i enheten, kontakta din återförsäljare eller serviceföretag.
- När du tar bort kontakten från vägguttaget, dra alltid direkt på stickkontakten, ryck aldrig i sladden.
- Försök inte att rengöra enheten med kemiska lösningar, eftersom dessa kan skada poleringen. Använd en ren, torr trasa.
- Förvara bruksanvisningen på ett säkert ställe för framtida referens.

Underhåll

Om enhetens yta blir smutsig, rengör den med en mjuk trasa eller använd en utspädd, neutral rengöringsvätska. Försäkra dig att du tar bort all vätska helt. Använd inte förtunnare eller alkohol, eftersom de kan skada enhetens yta.

Anslutning

FÖRSIKTIGHET:

- Stäng av strömmen till all utrustning innan du gör anslutningar.
- Läs instruktionerna av varje komponent som du vill använda med denna enhet.
- Var noga med att sätta in varje kontakt ordentligt. För att förebygga buller, undvik att bunda ihop signallanslutningskablar tillsammans med nätsladden eller högtalarnas kablar.

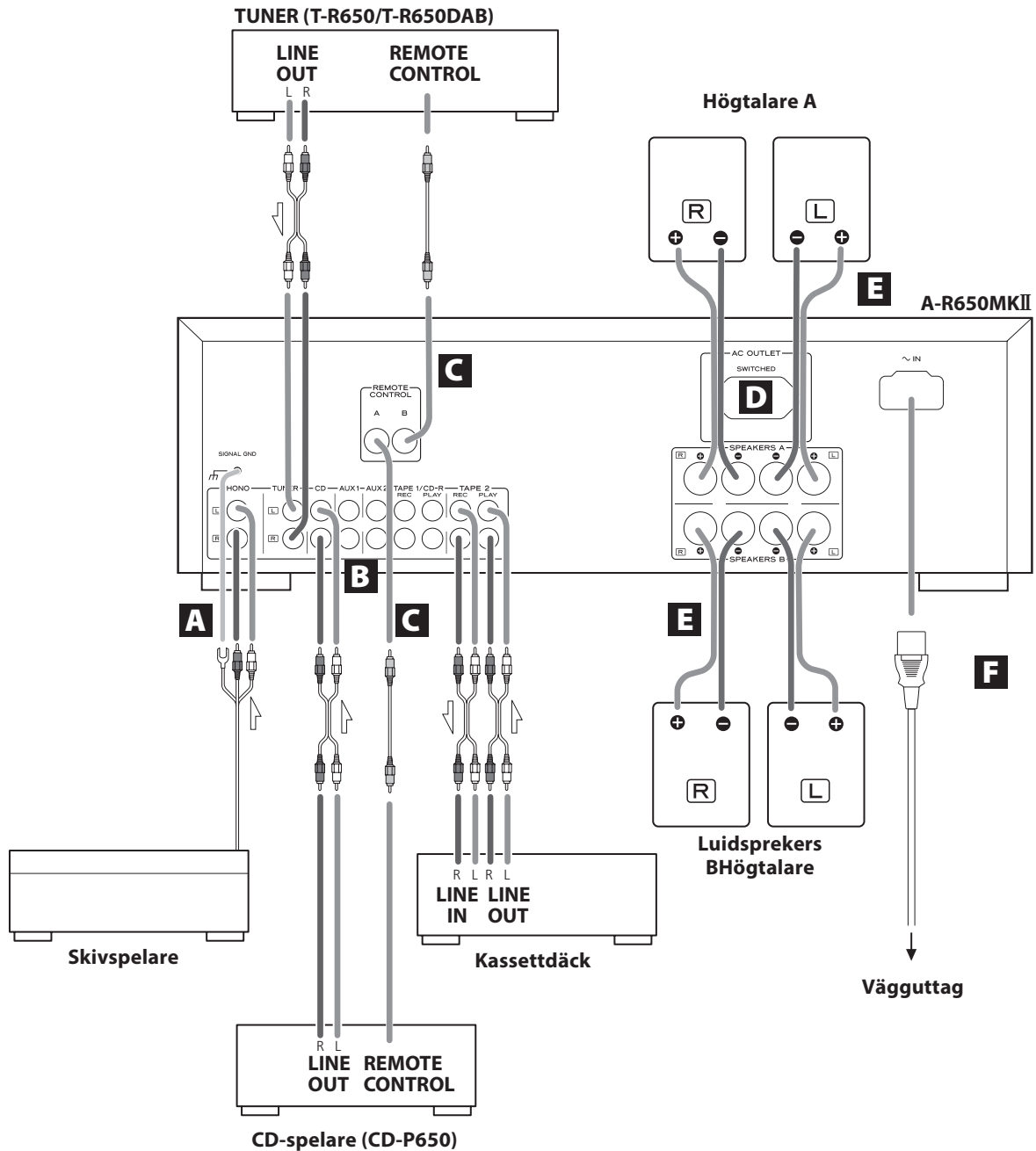

- PHONO → Skivspelare
- TUNER → Kanalväljare (T-R650/T-R650DAB)
- CD → CD-spelare (CD-P650)
- AUX 1/AUX 2 → Ljudkomponent, etc.
- TAPE1/CD-R → Kassettdäck, CD-brännare etc.
- TAPE2 → Kassettdäck

A PHONO-anslutningar/Jordad kontakt (SIGNAL GND)

Anslut skivspelarens RCA-kablarna till PHONO-uttaget. Se till att ansluta:

- vit plug → vit jack (L: vänster kanal)
- röd plug → röd jack (R: höger kanal)

Anslut skivspelarens jordledning till SIGNAL GND-terminalen.

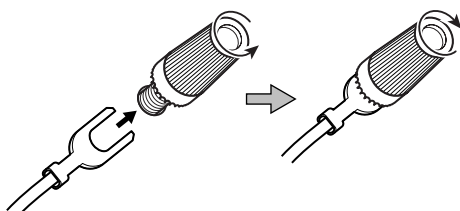

B AUDIO IN/OUT-anslutningar

Analog ljudsignal med 2 kanaler matas in eller matas ut från dessa jack. Anslut komponenten med kommersiellt tillgängliga RCA-kablar.

Se till att ansluta:

- vit plug → vit jack (L: vänster kanal)
- röd plug → röd jack (R: höger kanal)



- Var noga med att sätta in varje kontakt ordentligt. För att förebygga buller, undvik att bunda ihop signalanslutningskablar tillsammans med nätsladden eller högtalarnas kablar.

C REMOTE CONTROL-anslutningar

Om du har TEAC T-R650, TR-650DAB eller CD-P650, anslut REMOTE CONTROL-jacket (A eller B) av varje komponent med fjärrkontrollens sladd (medföljer med T-R650, R-R650DAB eller CD-P650).

D AC OUTLET (SWITCHED)

Detta uttag är aktivt när enheten är på eller i vänteläge.

Försiktighet:

Kontrollera att den totala strömförbrukningen av all utrustning som är ansluten till uttagen inte överskrider 500 mA eller 100 watts.

E Högtalaranslutningar

Försiktighet:

För att undvika att högtalarna skadas med plötsliga höga ljud, försäkra dig att stänga av strömmen innan du ansluter högtalarna.

- Kontrollera impedansen hos högtalarna. Anslut högtalare med en impedans på 4 till 16 ohms när du använder endast ett par högtalare (SPEAKERS A eller SPEAKERS B). Om du använder två par högtalare samtidigt, skall impedansen vara 8 till 16 ohms.
- De svarta högtalarterminalerna är \ominus (negativa). Vanligtvis, \oplus är tråden till högtalarkabeln märkt för att kunna skilja den från \ominus tråd av kabeln. Anslut denna märkta tråden till den röda \oplus terminalen och den omärkta tråden till den svarta \ominus terminalen.

Försiktighet:

Metalldelarna av de två separata kablarna skall det inte röras vid eller det kan uppstå en kortslutning. Kortslutna kablar skapar en brandrisk eller orsakar felfunktion av utrustningen.

Anslutning av högtalare A, B

- Ta bort cirka 1 cm beklädnad från slutet av högtalarkablarna och vrid med de utsatta sladdkablarna väl.
- Vrid locket på terminalen moturs för att lossa på den. Högtalarens terminallock kan inte tas bort helt från basen.
- Sätt in kabeln i terminalen och vrid terminallocket medurs för att säkert ansluta den.

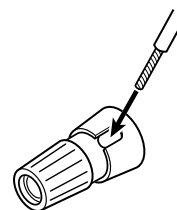

- Säkerställ att ingen kabelisolering ligger under terminalen att endast bar, avskalad kabel.
- Kontrollera att kabeln sitter ordentligt fast genom att lätt dra i kabeln.

Ansluta med banankontakter

Du kan använda kommersiellt tillgängliga banankontakter för att ansluta högtalarna. Efter att du har anslutit banankontakterna till högtalarkablarna, sätt kontakterna i terminalerna.

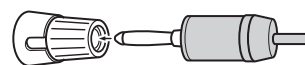

- Locket skall vara åtdraget vid användning.
- Läs noggrant anvisningarna för banankontakten som du använder.

Anmärkning om den europeiska modellen

I enlighet med europeiska säkerhetsförfordningar är anslutning av banankontakter till högtalarterminaler inte tillåtet på europeiska modeller. Dessa öppningar, i vilka banankontakterna kan sättas i, har täckts med svarta lock. Anslut högtalare med vanliga kablar eller kabelskor. Om ett svart lock lossnar från sin terminal, sätt tillbaka det till dess originalposition.

F Strömingång (~ IN)

Sätt i den medföljande nätsladden här. Efter att ha avslutat alla andra anslutningar sätt in stickkontakten i ett eluttag.

Koppla ur sladden ur vägguttaget när du inte använder enheten under en längre tid.

- ⚠ Använd endast den medföljande nätsladden. Användning av en annan sladd kan orsaka brand eller elektriska stötar.**

Identifera delarna

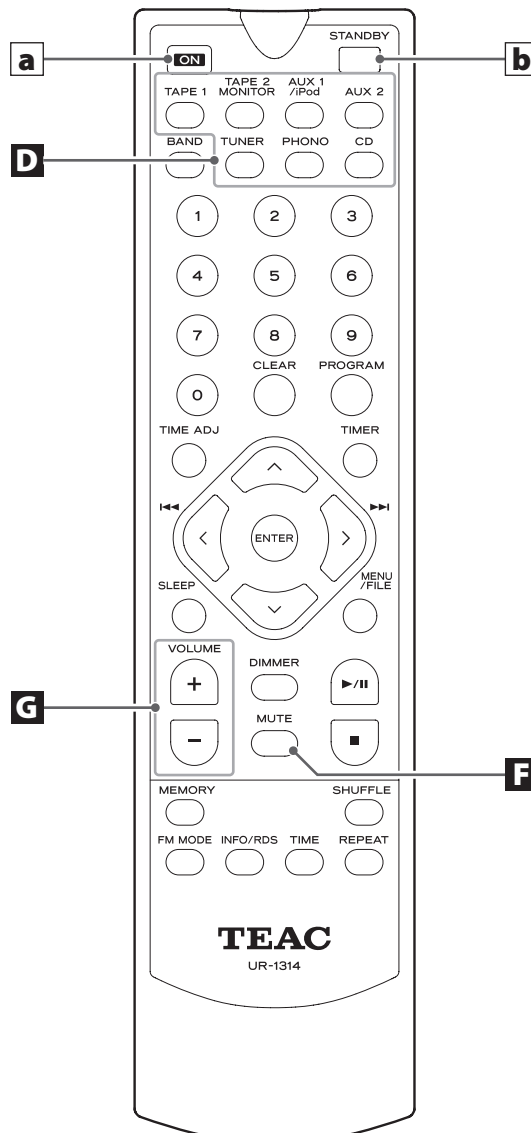
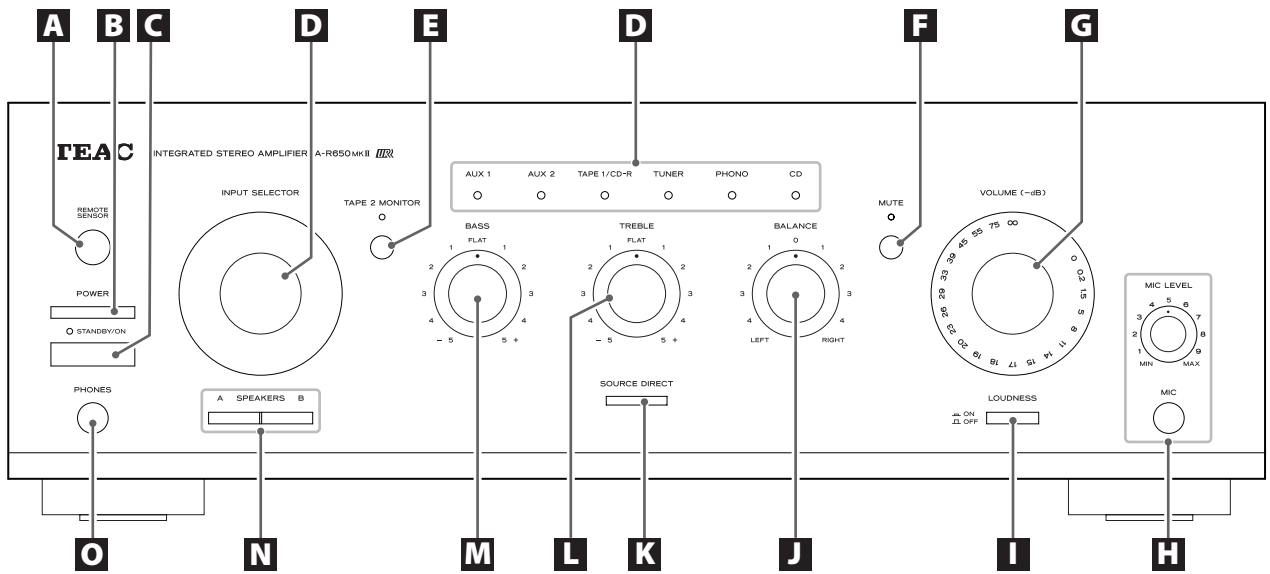

A Fjärrsensor

När du betjänar fjärrkontrollen, peka mot fjärrsensorn.

B POWER

Tryck på denna brytare för att sätta enheten i vänteläge eller för att stänga den av.

C STANDBY/ON

När strömbrytaren på huvudenheten är intryckt, använd denna knapp för att sätta på enheten eller för att sätta den i vänteläge. Indikatorn för vänteläge lyser när enheten är i vänteläge. När enheten är på, slutar ljuset lysa.

D INPUT SELECTOR

Använd denna ratt (eller knapparna på fjärrkontrollen) för att välja en källa.

En av indikatorerna kommer att lysa för att visa den valda källan.

E TAPE 2 MONITOR

När ett kassetbanddäck är anslutet till TAPE 2-jacket, använd denna knapp för att sätta på eller stänga av bandets övervakningsfunktion.

Indikatorn lyser när bandets övervakningsfunktion är på.

F MUTE

Använd denna knapp för att stänga av ljudet.

Indikatorn blinkar när ljudet är på tyst.

G VOLUME

Vrid med denna ratt (eller tryck på VOLUME-knapparna på fjärrkontrollenheten) för att justera volymen.

För volymen är 0 maximum och $-\infty$ är minimum. Innan du sätter på enheten, vrid med VOLUME-ratten till minimivärdet ($-\infty$). Om du inte gör så, skulle det kunna orsaka plötsliga höga ljud som skulle kunna skada högtalarna, skada din hörsel och orsaka andra problem

H MIC-jack och MIC LEVEL-ratt

Med en mikrofon ansluten till denna jack, kommer ljudet att hämtas upp från mikrofonen och kommer att höras tillsammans med källljudet som väljs med INPUT SELECTOR.

Vrid med MIC LEVEL-ratten för att justera inmatningsnivån av mikrofonen.

I LOUDNESS

Om volymnivån är låg, använd denna för att förbättra de låga och höga frekvenserna som kan vara svårare att höra.

J BALANCE (BALANS)

Använd denna ratt för att justera balansen av högtalarna.

Normalt skall du ställa in ratten i sin mittposition.

K SOURCE DIRECT

Tryck på denna knapp för att sätta på eller stänga av källans direktfunktion.

Om källans direktfunktion är inställd på på, lyser knappen och du kan lyssna på ljudet utan toneffekter.

L DISKANT (TREBLE)

Använd denna ratt för att justera nivån av den höga frekvensinformationen.

- Om källans direktfunktion är på, har denna ratt ingen effekt.

M BAS (BASS)

Använd denna ratt för att justera nivån av den låga frekvensinformationen.

- Om källans direktfunktion är på, har denna ratt ingen effekt.

N SPEAKERS-knappar

Använd dessa knappar för att sätta på och stänga av högtalarna.

När SPEAKERS A-knappen är intryckt:

Ljudet matas ut från högtalarna som är anslutna till SPEAKERS A-terminaler.

När SPEAKERS B-knappen är intryckt:

Ljudet matas ut från högtalarna som är anslutna till SPEAKERS B-terminaler.

När både SPEAKERS A och B-knappar är intryckta:

Ljudet matas ut från högtalarna som är anslutna till SPEAKERS A och B-terminaler samtidigt.

När varken SPEAKERS A och B-knappar är intryckta:

Inget ljud matas ut från högtalarna. Använd denna inställning när du använder hörlurar.

O PHONES-uttag

För privat lyssnande, sätt i hörlurarna i detta uttag och anpassa volymen, genom att vrida med VOLUME-knappen.

- Om du ansluter hörlurarna här, inaktiveras det inte utmatning från högtalarna. Använd SPEAKERS A och B-knappar för att stänga av dem.

Fjärrkontroll

När du använder TEAC CD-spelare (CD-P650) och radio (T-R650/T-R650DAB) med fjärrkontrollenheten UR-1314, välj först en källa med INPUT SELECTOR-knappar (**D**) på fjärrkontrollenheten.

I denna manual förklarar vi knappar som används med A-R650MKII.

a ON

När POWER-knappen på huvudenheten är intryckt, använd denna knapp för att sätta på enheten.

b STANDBY

När POWER-knappen på huvudenheten är intryckt, använd denna knapp för att sätta enheten i vänteläge.

Andra knappar som används för drift av TEACs CD-P650, T-R650 och T-R650DAB.

Obs:

- För att göra förklaringarna enklare, refererar anvisningarna i denna manual till namnen på knapparna och kontrollknapparna på endast frampanelen. Tillhörande kontrollknappar på fjärrkontrollen kommer att fungera likadant.

Fjärrkontroll

När du betjänar fjärrkontrollen, peka med den mot fjärrsensorn (REMOTE SENSOR) på framsidan av förstärkaren (eller annan TEAC enheten).

- Även om fjärrkontrollen betjänas inom effektiv nivå, kan betjäningen med fjärrkontrollen vara omöjlig om det finns några hinder mellan enheten och fjärrkontrollen.
- Om fjärrkontrollen används i närheten av andra enheter som genererar infraröd strålning, eller om andra fjärrkontrollenheter med infraröda strålar används i närheten av enheten, kan den fungera felaktig. Å andra sidan kan de andra apparat fungera fel.

Batteriinstallation

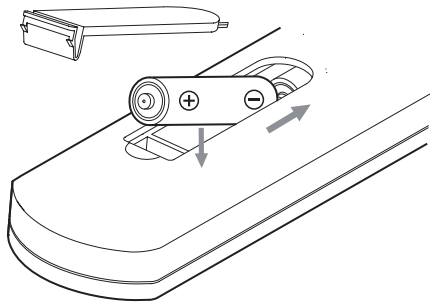

1. Ta bort luckan för batteriet.
2. Lägg i två "AAA" torra batterier. Försäkra dig att batterierna har lagts in med dess positiva "+" och negativa "-" poler korrekt placerade.
3. Stäng luckan.

Byta ut batterier

Om avståndet som krävs mellan enheten med fjärrkontroll och huvudenheten sjunker, är batterierna urladdade. I denna fall skall du byta ut batterierna mot nya.

För mer information om samling av batterier, vänligen kontakta din lokala myndighet, din återvinningsstation eller återförsäljaren, där du köpte sakerna.

Grundläggande användning

- 1 För att skydda högtalarna från plötsliga signaler med hög nivå, vrid VOLUME-ratten moturs för att minimera volymen.**

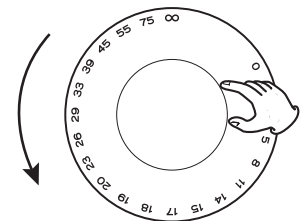
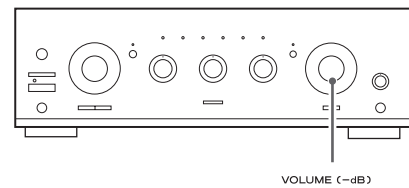

∞ (oändlighet): Minsta volym
0 dB: Maximal volym

- 2 Tryck på POWER-knappen.**

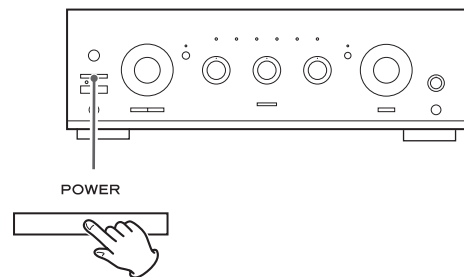

Enheten går över i vänteläge och indikatorn för vänteläge lyser.

- 3 Tryck på STANDBY/ON omkopplaren för att slå på enheten.**

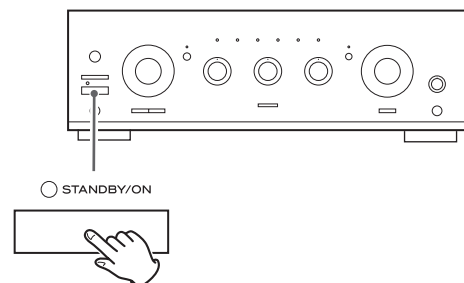

Indikatorn för vänteläge släcks.

- 4** Välj en källa genom att vrida med INPUT SELECTOR (eller genom att trycka på en av inmatningsknapparna på fjärrkontrollenheten).

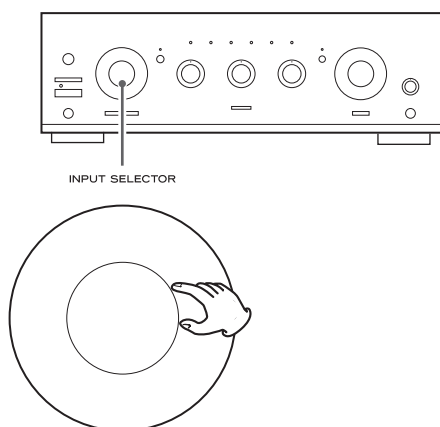

Bandets övervakningsfunktion

Om du vill välja källan som är ansluten till TAPE 2-jack, tryck på TAPE 2 MONITOR-knappen för att sätta på bandets övervakningsfunktion. TAPE 2 MONITOR-indikatorn lyser. Tryck på TAPE MONITOR-knappen igen för att avbryta bandets övervakningsfunktion.

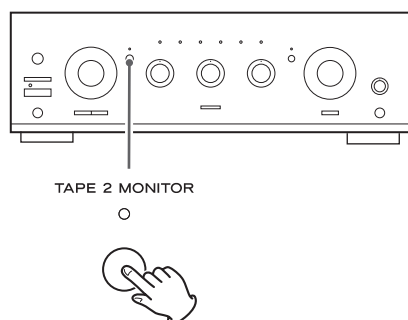

- När bandets övervakningsfunktion är på, kan du inte höra andra källor än TAPE 2. Kontrollera att funktionen är av medan du lyssnar på andra källor.

- 5** Spela upp källan, och skruva gradvis upp volymen till önskad nivå genom att vrida på VOLUME-ratten.

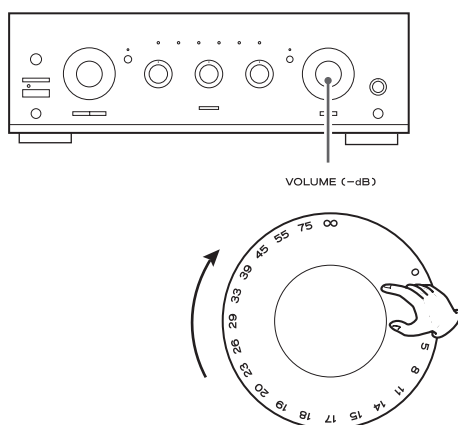

Inspelning

Du kan spela in ljudet från källan som visas av inmatningsindikatorn som lyser genom att använda en inspelningsenhet som är ansluten till TAPE 1/CD eller TAPE 2.

- 1. Välj en källa som skall spelas in genom att vrida med INPUT SELECTOR.**

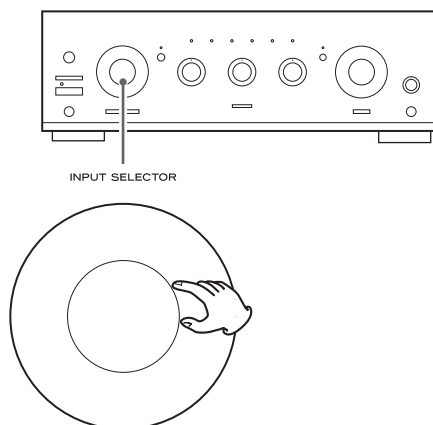

- 2. Starta uppspelningen på källanheten som skall spelas in.**
3. Starta inspelningen.

- De följande kontrollknapparna har ingen effekt på signalen som spelas in: VOLUME, BALANCE, BASS och TREBLE-rattar, MUTE och LOUDNESS-knappar.
- Genom att sätta TAPE 2 MONITOR-knappen på, kan du lyssna på ljudet medan den spelas med enheten som är ansluten till TAPE 2.
- Denna enhet kan inte dubba från TAPE 2 till TAPE 1/CD.

Välja högtalarna

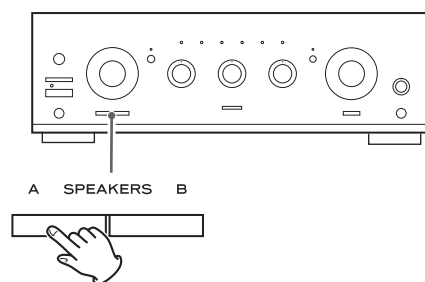

Tryck på SPEAKERS-knappen (A och/eller B) för att sätta på eller stänga av högtalarna.

När SPEAKERS A-knappen är intryckt:

Ljudet matas ut från högtalarna som är anslutna till SPEAKERS A-terminaler.

När SPEAKERS B-knappen är intryckt:

Ljudet matas ut från högtalarna som är anslutna till SPEAKERS B-terminaler.

När både SPEAKERS A och B-knappar är intryckta:

Ljudet matas ut från högtalarna som är anslutna till SPEAKERS A och B-terminaler samtidigt.

När varken SPEAKERS A och B-knappar är intryckta:

Inget ljud matas ut från högtalarna. Använd denna inställning när du använder hörlurar.

Lyssna med hörlurar

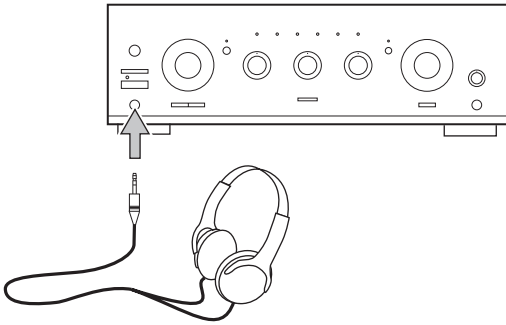

För privat lyssnande, sänk först volymnivån på mottagaren till minimum. Sedan, sätt in kontakten från dina hörlurar i PHONES-jacket och justera volymen med VOLUME-ratten.

- Om ansluter hörlurarna till PHONES-jacket, inaktiveras inte utmatningen från högtalarna. Använd SPEAKERS A och B-knappar för att stänga av dem.

FÖRSIKTIGHET

Sänk alltid volymnivån innan du ansluter dina hörlurar. FÖR ATT UNDVIKA HÖRSELSKADOR: Sätt inte hörlurarna på huvudet innan du har anslutit dem.

Ljuddämpning

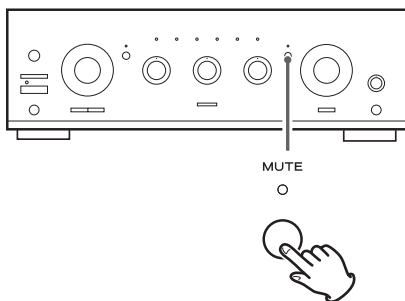

För att stänga av ljudet tillfälligt, tryck på MUTE-knappen. Tryck på MUTE-knappen igen för att återställa ljudet.

- Medan tyst läge, blinkar MUTE-indikatorn.

LOUDNESS-knapp

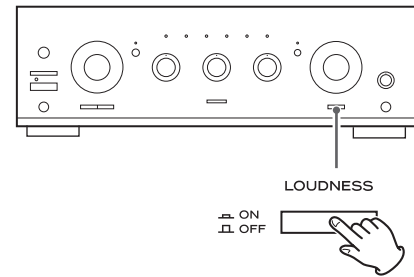

Om volymnivån är låg, använd denna för att förbättra de låga och höga frekvenserna som kan vara svårare att höra. Ställ knappen till OFF-position när du lyssnar med normal nivå.

Hur du justerar balansen mellan de vänstra och högra högtalarna

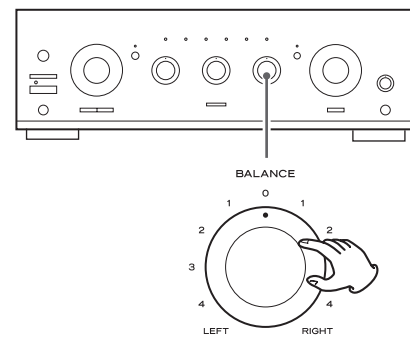

Vrid med BALANCE-ratten för att justera högtalarnas balans. Normalt skall du ställa in ratten i sin mittposition.

Tonkontroll

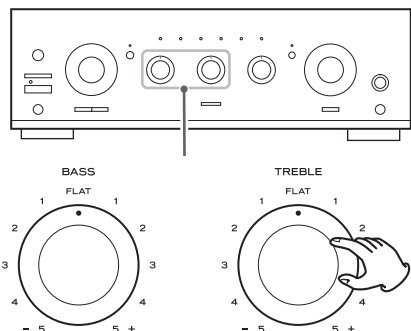

Vrid med BASS-ratten för att justera nivån av den låga frekvensinformationen.

Vrid med TREBLE-knappen för att justera nivån av den höga frekvensinformationen.

SOURCE DIRECT

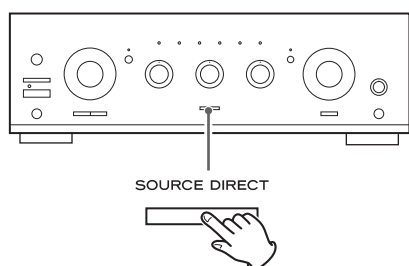

Tryck på denna knapp för att sätta på eller stänga av källans direktfunktion.

Om källans direktfunktion är inställd på på, lyser knappen och du kan lyssna på ljudet utan toneffekter.

Automatisk energisparfunktion

Enheten har en Automatisk energisparfunktion.

När enheten levereras som ny, är den automatiska strömsparingsfunktionen på, så att den kommer automatiskt gå över i vänteläge, om det inte används någon av följande rattar eller knappar på huvudenheten (eller några knappar på fjärrkontrollen) under den inställda tiden (fabriksinställning: 8 timmar).

- INPUT SELECTOR
- TAPE 2 MONITOR-knapp
- MUTE-knapp
- SOURCE DIRECT-knapp

Kontrollera inställningen

När enheten är på, tryck på TAPE 2 MONITOR-knappen i minst 5 sekunder. Detta kommer att orsaka att indikatorn blinkar enligt denna inställning.

Denna tabell visar förhållandet mellan inställningen och den blinkande indikatorn.

Indikator	Tidsinställning
AUX1	1 timme
AUX2	2 timmar
TAPE1/CD-R	3 timmar
TUNER	4 timmar
PHONO	6 timmar
CD	8 timmar
TAPE 2 MONITOR	Automatiskt energibesparing av

För att avsluta inställning av bekräftelseläget, tryck på TAPE 2 MONITOR-knappen i minst 3 sekunder.

FÖRSIKTIGHET

Inget ljud kommer att matas ut från högtalarna eller hörlurarna medan du kontrollerar denna inställning.

Ändra inställningen

- 1 När strömmen är av, tryck på POWER-knappen medan du trycker och håller TAPE 2 MONITOR-knapp för att sätta enheten på.**

CD-indikatorn kommer att blinka.

- När enheten är på, inställningen är alltid 8 timmar.

- 2 Tryck på TAPE 2 MONITOR-knappen för att ändra inställningen.**

Inställningen och den motsvarande indikatorn ändras i följande ordning varje gång du trycker på TAPE 2 MONITOR-knappen.

→ 8 timmar (CD) → Automatiskt energibesparing av (TAPE 2 MONITOR) → 1 timme (AUX 1) → 2 timmar (AUX 2) → 3 timmar (TAPE 1/CD-R) → 4 timmar (TUNER) → 6 timmar (PHONO) →

- 3 Tryck på STANDBY/ON-knappen för att slutföra inställningen.**

FÖRSIKTIGHET

Om POWER-brytaren är avstängd eller om strömförsörjningen till enheten är avbruten på ett annat sätt, kommer inställningen att återställas till sin fabriksinställning på åtta timmar.

Felsökning

Om du får problem med enheten, vänligen ta dig tid och titta på denna översikt och se om du kan lösa problemet själv innan du ringer din återförsäljare.

Ingen ström

- ➔ Kontrollera anslutningen till växelströmkällan. Kontrollera och försäkra dig om att nätkällan inte är ett uttag med en brytare och om det är så, se till att brytaren är på. Försäkra dig att det går ström till växelströmuttaget genom att ansluta den till en annan apparat såsom en lampa eller en fläkt.

Inget ljud från högtalarna.

- ➔ Justera volymen.
- ➔ Ställ BALANCE-knappen till "0".
- ➔ Kontrollera anslutningen till högtalarna.
- ➔ Om dina högtalare är anslutna till SPEAKERS A (eller B)-terminaler, försäkra dig att SPEAKERS A (eller B)-knappen på frampanelen är intryckt.
- ➔ Om bandets övervakningsfunktion är ON, tryck på TAPE 2 MONITOR-knappen för att stänga den av.

Volymen av SPEAKERS A skiljer sig från B.

- ➔ Volym-och ljudkvaliteten kan vara olika beroende av högtalarnas storlek o.s.v. Om du vill använda SPEAKERS A och B samtidigt med samma volymen, anslut exakt den samma typen av högtalare till SPEAKERS A och B-terminaler.

Ljudet är högt eller surrande.

- ➔ Enheten är allt för nära en TV eller liknande apparaten. Ställ enheterna på en annan plats att de inte längre stör varandra eller stäng av dem.
- ➔ Anslut skivspelarens jordledning till SIGNAL GND-terminalen.

Ljudskärningar medan du lyssnar på musik eller inget ljud även om strömmen är ON.

- ➔ Högtalarens impedans är lägre än den föreskrivna för denna enhet.
- ➔ Stäng av strömmen och sänk volymen.

Dålig bassvar.

- ➔ Högtalarens polaritet (\oplus/\ominus) är omvänd. Kontrollera att alla högtalare har korrekt polaritet.

Fjärrkontrollen fungerar inte.

- ➔ Tryck på huvudenhetens POWER-knapp för att slå på den.
- ➔ Om batterierna är urladdade, byt ut batterierna.
- ➔ Använd fjärrkontrollen inom ett avstånd på 5 m och rikta den på framsidan.
- ➔ Ta bort hinder mellan fjärrkontrollen och huvudenheten.
- ➔ Om ett starkt ljus är nära enheten, stäng av den.

Om du inte kan återställa normal drift, koppla från nätsladden från uttaget och anslut den igen.

Specifikationer

Förstärkare-avsnitt

Maximal uteffekt	120 W + 120 W RMS (1 kHz, 4 Ω , 0,5 %)
	90 W + 90 W (1 kHz, 8 Ω , 0,5 %)
Total harmonisk distorsion	0,02% (1 kHz, 8 Ω , 45 W)
Utgångskontakter	Högtalare A eller B: 4–16 Ω laddning
	Högtalare A och B: 8–16 Ω laddning
Ingångskänslighet/impedans	PHONO: 2,8 mV/47 k Ω
	LINE*: 180 mV/47 k Ω
	MIC: 1,4 mV/22 k Ω
Signal-till-brus-förhållande (IHF-A)	PHONO: 65 dB
	LINE*: 90 dB
Utnivå/impedans	TAPE: 150 mV/3,3 k Ω
Frekvensomfång	PHONO: 20 till 20.000 Hz, ± 1 dB (RIAA)
	LINE*: 5 till 80.000 Hz, (SOURCE DIRECT, 1 W)
Tonkontroll	BASS: ± 10 dB vid 100 Hz
	TREBLE: ± 10 dB vid 10 kHz
Mute	-20 dB

Allmänt

Strömförsörjning	AC 230 V, 50 Hz
Strömförbrukning	300 W
Viloläge	0,5 W
Mått (B x H x D)	435 x 142 x 355 mm
Vikt (net)	9,2 kg
Driftstemperatur	+5 °C till +35 °C

Medföljande tillbehör

Nätsladd	1
Fjärrkontroll (UR-1314)	1
Batterier (AAA)	2
Bruksanvisning (detta dokument)	1

* LINE innebär TUNER, CD, AUX1, AUX2, TAPE1/CD-R, TAPE2.

- Design och specifikationer kan ändras utan föregående meddelande.
- Vikt och mått är ungefärlig.
- Bilder kan skilja sig lite åt från tillverkningsmodellen.

WARRANTY/GARANTIE/GARANTÍA/GARANTIE/GARANZIA/GARANTIE/GARANTI

Europe/Europa

This product is subject to the legal warranty regulations of the country of purchase. In case of a defect or a problem, please contact the dealer where you bought the product.

Ce produit est sujet aux réglementations concernant la garantie légale dans le pays d'achat. En cas de défaut ou de problème, veuillez contacter le revendeur chez qui vous avez acheté le produit.

Las condiciones de garantía de este aparato están sujetas a las disposiciones legales sobre garantía del país en el que ha sido adquirido. En caso de garantía, debe dirigirse al establecimiento donde adquirió el aparato.

Dieses Gerät unterliegt den gesetzlichen Gewährleistungsbestimmungen des Landes, in dem es erworben wurde. Bitte wenden Sie sich im Gewährleistungsfall an den Händler, bei dem sie das Gerät erworben haben.

Questo apparecchio è conforme alle norme sulla garanzia vigenti nel rispettivo Paese in cui esso è stato acquistato. Si prega di rivolgersi al proprio commerciante, presso il quale è stato acquistato l'apparecchio, nel caso in cui si voglia richiedere una prestazione in garanzia.

Dit product valt onder de wettelijke garantievoorschriften van het land waar het is aangeschaft. Neem bij een defect of probleem contact op met de leverancier waar u het product heeft gekocht.

För denna produkt gäller det lagliga garantireglerna av landet där köpet gjordes. Vid fel eller problem kontakta vanligen återförsäljaren, där du köpte produkten.

In other countries/areas

This warranty gives you specific legal rights, and you may also have other rights that vary by country, state or province.

If you have a warranty claim or request, please contact the dealer where you bought the product.

该保证书赋予了顾客特定的合法权利，并且因国家，州或省等地区的不同，顾客可能拥有其他权利。如需申请或要求保修，请与购买本产品的销售店进行联系。

TEAC

TEAC CORPORATION	1-47 Ochiai, Tama-shi, Tokyo 206-8530 Japan	Phone: +81-42-356-9156
TEAC AMERICA, INC.	7733 Telegraph Road, Montebello, California 90640 U.S.A.	Phone: +1-323-726-0303
TEAC AUDIO EUROPE	Liegnitzer Straße 6, 82194 Gröbenzell, Germany	Phone: +49-8142-4208-141

This device has a serial number located on its rear panel. Please record the serial number and retain it for your records.

Model name: A-R650MKII Serial number: _____